

**USER MANUAL/ GEBRAUCHSANLEITUNG
MANUALE D'USO/ MANUAL D'EMPLOI**

(EN - DE - IT - FR)

**Central Linking System Klaxon®
Zentrales Verbindungssystem Klaxon®
Sistema di aggancio centrale Klaxon®
Système Central de Fixation Klaxon®**







KLAXON Mobility GmbH - EN

Dear customer,

Thank you for choosing a KLAXON® product.

We sincerely hope that the KLAXON MOBILITY products can improve your day and your activities in many ways, and we remain at your disposal for any information or clarification you may require. We also encourage you to keep up to date on the latest news of our product range, on the accessories available and on our company's events and initiatives.

You can contact us by writing an e-mail to info@klaxon-klick.com, through our web site at www.klaxon-klick.com, or on our Facebook page www.facebook.com/klaxonklickworld.

	The linking system described in this manual is considered to be an integral part of the KLICK devices with which it is associated.
	The linking system described in this manual cannot be used separately from the KLICK devices for which it was developed or with devices other than the KLICK devices for which it was developed.
	For details about the compatibility of the linking system described in this manual with the KLAXON products, please contact an authorised KLAXON dealer.
	For compliance with the regulatory and normative requirements, please refer to the END USER MANUAL supplied with the KLICK device (KLICK devices - End User's Manual).
	EU WARNING: In the event of any serious accident related to the KLICK device, the user must immediately notify the manufacturer and the competent authority of the European country where the user has bought the product.
NOTE	For visually impaired people, a pdf format of this manual is available on our website www.klaxon-klick.com .
NOTE	You can find the addresses of Klaxon Dealers on our website www.klaxon-klick.com in the "Where to Buy" area.

Thank you again for having chosen our products. We wish you a good day and enjoyable use.

Best regards,

The Staff of KLAXON MOBILITY GMBH

KLAXON Mobility GmbH - EN

CONTENTS

PRELIMINARY INFORMATION	PAGE 3
1. WARNINGS	PAGE 3
2. SAFETY NOTICES	PAGE 4
3. INTENDED USE OF THE DEVICE	PAGE 4
4. USAGE ENVIRONMENT	PAGE 4
5. OPERATING LIMITS	PAGE 5
6. USER REQUIREMENTS	PAGE 5
7. WARNINGS AND PRECAUTIONS	PAGE 5
8. DESCRIPTION OF THE LINKING SYSTEM	PAGE 8
8.1 CENTRAL LINKING SYSTEM KLAXON®	PAGE 8
8.2 DOCUMENTATION	PAGE 8
9. INSTALLATION AND COUPLING	PAGE 8
9.1 INSTALLATION	PAGE 8
9.2 WHEELCHAIR	PAGE 9
9.3 COUPLING STEPS - STANDARD HANDLEBAR	PAGE 9
9.4 COUPLING STEPS - TETRA HANDLEBAR	PAGE 9
10. KLICK GENERAL OPERATION AND HANDLEBAR SETUP	PAGE 10
11. UNLINKING THE KLICK DEVICE	PAGE 10
11.1 TURNING OFF AND RELEASING FROM THE WHEELCHAIR - STANDARD HANDLEBAR	PAGE 10
11.2 TURNING OFF AND RELEASING FROM THE WHEELCHAIR - TETRA HANDLEBAR	PAGE 11
12. CLEANING	PAGE 11
12.1 DISINFECTION	PAGE 11
13. SERVICING	PAGE 11
13.1 PERIODICAL MAINTENANCE	PAGE 12
13.2 MALFUNCTIONS	PAGE 12
13.3 SERVICE LIFE OF THE PRODUCT	PAGE 12
14. DISPOSAL	PAGE 12
15. PRODUCT WARRANTY	PAGE 12
16. PROPERTY TRANSFER	PAGE 13
17. ORIGINAL TEXT	PAGE 13

PRELIMINARY INFORMATION

INTRODUCTION

This User's Manual explains how to use the Central Linking System Klaxon®. The KLICK product involved in the explanation of this Manual are:

- POWER (P) that can be equipped with the STANDARD or TETRA handlebar
- RACE (R) that can be equipped with the STANDARD or TETRA handlebar
- MONSTER (M) that can be equipped with the STANDARD handlebar

MANUFACTURER'S IDENTIFICATION DATA

KLAXON MOBILITY GMBH
 Industriestrasse, 1
 9601 - Arnoldstein (Austria)
 Tel.: +43 (0)664 4681294
 e-mail: info@klaxon-klick.com
 Hereinafter: **KLAXON**.

REVISION INFORMATION



REV.	Description of the change	DATE
01	Initial release	2021.02.09

All information, illustrations and specifications in this document are based on the latest product information available at the time of publication. This document is subject to change due to technical innovations, without prior notice.





1. WARNINGS

- Read these instructions carefully before using the device.
- KLAXON is not liable for any failure of the end user to comply with the contents of this document.
- The use of KLICK devices is specifically dedicated to persons with disabilities who are using a manual wheelchair.
- The use of KLICK devices in public spaces (streets, sidewalks, squares, cycle paths, etc.) must comply with the specific regulations of the country in which they are used. KLAXON is not liable for use that is not in accordance with specific regulations in force.
- If any anomalies that may endanger the user are found during the usage: do not use the device and promptly contact KLAXON's technical support.
- Non-original spare parts and accessories have not been tested by the manufacturer. Therefore we cannot certify that these components are compliant with the needed performance and safety requirements.
- KLAXON is not responsible for any damage caused by the use of non-original spare parts or accessories.
- The installation of the product and its maintenance must be carried out exclusively by authorised KLAXON technicians, who will issue a declaration of compliance. The user must request the declaration of compliance during the first activation and after every maintenance. If the device does not comply with the declaration, the warranty will expire with immediate effect and KLAXON will not be liable for any damage resulting from the use of the device.
- Not all the provisions included in this User's Manual are valid for all the countries and for all the KLICK models. Please always refer to the local regulations, settings and models that are provided and applied in the country of purchase and of use.

The points of the manual marked with the following symbols should be read carefully:

DANGER	The word DANGER indicates a potentially hazardous situation, which, if not avoided, can result in death or serious personal injury.
CAUTION	The word CAUTION indicates a potentially hazardous situation, which, if not avoided, may cause minor personal injuries or property damage.
NOTE	The word NOTE indicates important instructions or special information.
	Generic warning sign: indicates a danger due to various causes.
	High voltage warning sign: indicates the presence of high voltages.

2. SAFETY NOTICE

NOTE	KLICK devices meet all the requirements of ISO 7176-14.
	The user must read this document and have become familiar with its contents before using the device.
	If the device is not used respecting the specifications described herein, the security level specified by the manufacturer may be reduced.
	During the initial period of use the user must familiarize with operation to avoid potential risks caused by incorrect use.
	EMC - The device is compliant with ISO 7176-21:2009 CLAUSE 5.4 on electromagnetic compatibility, but to ensure the user's safety we recommend not using this device in the presence of strong environmental electromagnetic fields.
	EMC - During its operation, the device can affect other devices with electromagnetic field.
DANGER	Children, incapacitated persons, or those that are insufficiently familiar with the device or physically unsuited, must not use it.
NOTE	For technical and safety info you can contact a Klaxon Dealer. You can find the addresses of Klaxon dealers on our website www.klaxon-klick.com in the "Where to buy" area.

- The device may skid on wet pavement, on gravel or on uneven terrain: always adjust speed and driving style to the conditions (weather, surface, individual capacity, etc.); never drive straight towards an object, and drive carefully towards narrow passages.
- Do not attempt to go over steps higher than 50 mm, both uphill and downhill, along the direction travelled. Do not drive the KLICK-equipped wheelchair on roads with slopes that exceed 6° / 10%. These obstacles must always be overcome frontally and slowly. The proper way to go over steps and to go up slopes is shown in Figure 1.
- If the pavement is wet or uneven, the maximum rated slope and the maximum height of the steps allowed must be considered lower than those previously indicated in order to ensure the safety of the user.
- In the event of a collision, the user could suffer serious injuries to its body parts.
- At high speed the user may lose control of the wheelchair and it may tip over. Never drive faster than 15 km/h (both uphill and downhill), and avoid impacts in general.
- Always use the KLICK-equipped wheelchair suitably. Always brake in order to avoid obstacles (steps, edges, door frames, etc.), during descents, curves and/or dangerous slopes.
- Driving performance of the KLICK-equipped wheelchair may be affected by electromagnetic fields. If a malfunction occurs in these conditions please contact KLAXON or one of its authorised resellers.
- Avoid contact with any liquid coming out of the battery if it is damaged.
- While using the device, some system components can get very hot. A contact of these components with the skin may cause scalding and burns: be extremely careful to avoid contact.
- Always observe the operating limits for the manual wheelchair on which the KLICK system is installed.

3. INTENDED USE OF THE DEVICE

KLICK devices can be used to add an auxiliary power assist system to most manual wheelchairs, quickly and easily.

Coupling the KLICK device to the wheelchair raises the front castors off the ground. The single wheel of the "traction unit" is then used for steering.

KLICK devices are classified for use with wheelchairs to which they are coupled pursuant to CEI EN 12184. KLICK devices are also compliant with the requirements of class B with maximum range of about 50 km (for the version with a charged 11.6 Ah battery, on a flat course and 75 kg user).

In accordance with the definition of class B of CEI EN 12184, the device is for indoor use and can handle outdoor obstacles.

	Any other use or misuse could result in hazardous situations.
---	---

4. USAGE ENVIRONMENT

Operating Environment

KLICK series devices are made for use coupled to most manual wheelchairs on the market. KLICK solutions can be used both indoors and outdoors, with the limits stated in this document, and in general with the same limitations set for the use of the manual wheelchair.

Medical use and types of users

KLICK is not intended for specific clinical use, but as a support to the mobility of persons who use manual wheelchairs. Therefore, bearing in mind the operating precautions described in this document, there is no need for professional, technical or aptitude requirements to operate or use a KLICK device.

5. OPERATING LIMITS

The device must be used consistently with the intended use described in the preceding paragraphs, any other use is considered as improper.

In particular do not use KLICK devices:









- If not coupled with a manual wheelchair.
- After intake of alcohol or if the user's psycho-physical conditions are unsuitable.
- On roads with unsuitable pavement.
- In poor visibility (at night, in fog, etc.).
- If the user weighs over 120 kg or is heavier than allowed for the wheelchair used.
- In adverse weather (rain, strong wind, etc.).
- When going uphill or downhill on slopes that are exceeding 6° / 10%. (see Figure 2).
- To go over steps higher than 50 mm, both uphill and downhill. (see Figure 3).

6. USER REQUIREMENTS











KLICK series devices and its accessories can be used independently by users that:





- That are familiar and have practised proper use of the device sufficiently.
- That are aware of the risks related to the use of the device.
- That have sufficient physical and mental capacity to ensure the appropriate safe use of the device.





7. WARNINGS AND PRECAUTIONS

	This User's Manual is an integral part of the device and must always be available to the user. If it is lost or damaged, contact KLAXON or download the manual from the specific product webpage on www.klaxon-klick.com .
	KLICK series devices and accessories can be used by users who are aware of the risks associated with the use thereof.
	KLICK series devices and accessories must be used only and exclusively by users that are familiar and have practised proper use of the device sufficiently.
	Absolutely never remove, modify or replace components of the device. If necessary, these operations must be carried out only by technical personnel authorised to do so by KLAXON.
	Never use the device after having drunk alcohol, taken drugs and in general if the user's psycho-physical conditions are unsuitable.
	The use of KLICK devices is prohibited for users weighing more than 120 kg; the total weight of the user must not exceed the quantity specified by the manufacturer of the wheelchair in use.
	The user is responsible for monitoring and maintaining proper operation of the devices and of their accessories as indicated herein.
	Absolutely never use the device outside of the stated environmental operating conditions.
	Periodic maintenance must be performed to ensure proper operation and the safety of the device.
	Do not use a KLICK device to carry more than one person.



















KLAXON Mobility GmbH - EN

	Do not use a KLICK device unless it is coupled with a manual wheelchair.
	Do not use the supplied battery pack to power systems other than the KLICK device for which it was designed
	Do not leave the battery in the sun or adverse weather when not in use.
	Do not short-circuit the battery.
	Do not throw the battery in water.
	Do not attempt to open the battery pack.
DANGER	Do not allow children to play with the battery.
	Do not allow children to use the KLICK device.
	If the battery has reached its end of life, it must be disposed according to the local regulations applied in the Country.
	While using the device, some system components can get very hot and contact of these components with the skin may cause scalding and burns: be extremely careful to avoid contact.
	The components can become very hot if exposed to the sunlight. Skin contact may cause scalding and burns: be extremely careful to avoid contact.



	DANGER: The voltages inside the device can be lethal.
	DANGER: Do not connect/disconnect power cables when the device is on.
	DANGER: Maintenance or cleaning the device must always be carried out when the device is off and disconnected from the mains.
	DANGER: Do not remove any of the unit's cover panel, contact the Technical Support Service.

	The use of KLICK devices in public spaces (streets, sidewalks, squares, cycle paths, etc.) must comply with the specific regulations of the country in which they are used. KLAXON is not liable for use that is not in accordance with specific regulations in force.
	Adjust speed in relation to the characteristics of the wheelchair, the road conditions, the lateral inclination of the road and the radius of the curves to take.
	Do not operate the device in poor lighting conditions. The device can only be used in low-light conditions if an optional light is mounted (according to the local country regulations). Please contact your Klaxon dealer to purchase the light accessory available as an optional. You can find the addresses of Klaxon dealers on our website www.klaxon-klick.com in the "Where to buy" area.
	Pay attention to side-skidding due to strong wind.

KLAXON Mobility GmbH - EN

	Pay attention to side-skidding due to steering while moving.
	Pay attention to side-skidding due to the slope of the road.
	Do not use KLICK devices on roads with unsuitable pavement.
	Do not use KLICK devices with adverse weather (rain, strong wind, etc.).
	Do not use the KLICK devices to go up or down steps higher than 50 mm (see Figure 3).
	Do not use KLICK devices on slopes greater than 6° / 10% . The rated slope's limit shall be reduced in accordance with the pavement and the environmental condition (see Figure 2).
	Consider that traction and stability might be affected by the pavement and environmental condition even within the maximum rated slope value.
	When driving downhill, do not exceed two-thirds of the maximum speed; avoid sudden braking or accelerations on slopes.
	Never go over obstacles when driving uphill or downhill.
	Do not go up or down staircases.
	Do not attempt to go over obstacles diagonally: make sure that the rear wheels always go over the obstacle together. Never stop halfway. Do not attempt to go over obstacles over 50 mm high.
	When the device is in motion, avoid moving the centre of gravity or abruptly moving your body.
	It is advisable to drive through narrow passages at minimum speed and with utmost caution.
	When using KLICK devices, the risk of tipping-over during cornering increases: reduce speed before turning. Accelerate again only after completing the curve.
	When using KLICK devices, do not make U-turns or turn from a stationary start on slopes greater than 3° (or lower according to pavement condition) and at a speed higher than level 1 and 3 km/h (or lower according to pavement condition).
	It can be difficult to manoeuvre in front of a lift or at the entrance of a building since the wheelchair's turning radius increases when coupled with a KLICK device; this could conflict with the standards of the buildings or the actual size of the entrances.
	When entering a building and/or an elevator, always take into account the turning radius of your wheelchair equipped with the KLICK device. Avoid driving into situations from which you would not be capable of exiting because you would be unable to turn your wheelchair.
	Absolutely never use the Klick device along tramway, rail and light railway tracks. Pay the utmost attention at level crossings, keeping the Klick's and wheelchair wheels at due distance. Failure to comply with this precaution could cause serious damages to the device and the user. The same precautions apply to water drains, manholes and all kinds of hollows along the way.
DANGER	Consider that the stopping distance on slopes can be significantly greater than on a flat ground.

KLAXON Mobility GmbH - EN

	Switch off the device before entering and before leaving an indoor ambient.
	Potential finger traps are shown in Figure 4. Potential squeezing points are shown in Figures 5 and 6.
DANGER	Do not start or use the cruise control function on slopes greater than 6° (or lower according to pavement condition).
CAUTION	Handling points for carry the device are shown in Figure 7.

8. DESCRIPTION OF THE LINKING SYSTEM

8.1 CENTRAL LINKING SYSTEM KLAXON®

See Figure 8.

A. CLAMPING RINGS

The clamping rings are the parts of the KLAXON® connection that always remain attached to the wheelchair frame (see Figure 9). Together with the crossbeam, they must be installed on the wheelchair by a technician authorised by KLAXON and must never be removed.

Various clamping ring sizes and shapes are available to suit the different tubing diameters and types of wheelchair frames. The clamping rings can be removed and/or moved from a wheelchair to another only if the operation is performed by a Klaxon Authorized Technician.

B. CROSSBEAM

Figure 10 illustrates a CROSSBEAM and identifies the elements that make it up.

1. CROSSBEAM
2. Square seats for insertion of the CONNECTOR
3. Locking pins
4. Fixing clamps

C. CONNECTOR (WITH DETAIL OF PATENTED "KLAXON® SYSTEM")

Figure 11 illustrates a STANDARD CONNECTOR and identifies the elements that make it up.

1. CONNECTOR lock/unlock lever
2. Mounting system in the CROSSBEAM (with ball-type lock)
3. KLICK device release button
4. KLAXON® coupling (Worldwide Patented)
5. Seat of upper pin
6. Seat of lower pin.

D. TETRA CONNECTOR (WITH DETAIL OF PATENTED "KLAXON® SYSTEM")

Figure 12 illustrates a TETRA CONNECTOR and identifies the elements that make it up.

1. Velcro grip of the CONNECTOR
2. Mounting system in the CROSSBEAM (with ball-type lock)
3. Easy release lever of the KLICK device
4. KLAXON® coupling (Worldwide Patented)
5. Seat of upper pin
6. Seat of lower pin

8.2 DOCUMENTATION

This END USER'S MANUAL is provided with the chosen linking system in printed format and must be stored with the utmost care. If you lose the present document you can ask for a copy by contacting KLAXON or download the manual from the specific product webpage on www.klaxon-klick.com.

9. INSTALLATION AND COUPLING

9.1 INSTALLATION

KLICK devices are provided by a technician authorised by KLAXON only after having pre-installed the coupling set on the wheelchair.

	The linking systems can only be installed on compatible wheelchairs. KLAXON provides to the distributors the Installation Manual which contains the coupling criteria. The linking systems must be installed only by authorised KLAXON technicians who may decide, under their own responsibility, if the specific wheelchair can be properly used with that linking system (according to both wheelchair features and general condition).
---	--

9.2 WHEELCHAIR

	<p>KLICK devices can be used only with compatible wheelchairs.</p> <p>KLAXON provides to the distributors the Installation Manual which contains the coupling criteria.</p> <p>Only authorised KLAXON technicians can decide, under their own responsibility, if the specific wheelchair can be properly used with the KLICK device (according to both wheelchair features and general condition).</p>
---	--

9.3 COUPLING STEPS - STANDARD HANDLEBAR

	<p>During the entire coupling operation, stop in a flat area, as free as possible from uneven ground and away from hazards that could cause injury to yourself and/or to others.</p>
<p>DANGER</p>	<p>Be careful not to squeeze or trap your fingers during the coupling operation.</p> <p>Potential finger traps are shown in Figure 4</p> <p>Potential squeezing points are shown in Figures 5 and 6.</p>

- Insert the CROSSBEAM in one of the two CLAMPING RINGS and secure it by inserting the specific LOCKING PIN (Figure 13).
- Insert the CROSSBEAM also in the second CLAMPING RING and secure it by inserting the specific LOCKING PIN (Figure 14).
Note: The CROSSBEAM can always remain installed on the wheelchair; if necessary (for loading and unloading from vehicles and closing the folding wheelchair) it can be removed and placed in a safe place.
- Insert the CONNECTOR in the square seat of the CROSSBEAM, pressing the lever located on its bottom. Once inserted, release the lever and make sure that the CONNECTOR is securely locked (Figure 15).
- After having inserted the CONNECTOR, the device will be as shown (Figure 16).
- To secure the KLICK device to the connection, move the wheelchair into position as shown (Figures 17 and 18). Make sure that the opening of the hook is placed over the upper pin (Figure 19).
- Holding it in place, brake the wheelchair with its brakes and grab the handlebar; lift the KLICK until the upper pin is fully inserted in the opening of the coupling (Figure 20).
- Proceed according to Option 1 or Option 2.

OPTION 1: STANDARD LINKING OPERATION

- At this point, continue to raise the handlebar by pushing it upward and forward until the lower pin is fully engaged; at that point the safety button is locked (Figure 21).
- The KLICK is connected.

OPTION 2: REVERSE GEAR OPERATION:

- Turn on the KLICK device and activate the REVERSE GEAR (as explained in chapter 12 of the manual "KLICK devices - End User's Manual").
- At this point, use the reverse gear gently to lift the KLICK until the lower pin is fully engaged; at that point the safety button is locked (Figure 22).
- The Klick is connected.

DANGER!

Once the device is connected to the wheelchair, it is important to ensure that:

- The ground clearance of the front wheels of the wheelchair should be between 25mm and 40 mm (Figure 23).
- The kickstand is located above the line of the front wheels and placed below the footrest (Figure 24).

<p>DANGER</p>	<p>If these requirements are not met, never use the device for any reason and immediately contact an authorised KLAXON service centre.</p>
---------------	--

9.4 COUPLING STEPS - TETRA HANDLEBAR

	<p>During the entire coupling operation, stop in a flat area, as free as possible from uneven ground and away from hazards that could cause injury to yourself and/or to others.</p>
<p>DANGER</p>	<p>Be careful not to squeeze or trap your fingers during the coupling operation.</p> <p>Potential finger traps are shown in Figure 4</p> <p>Potential squeezing points are shown in Figures 5 and 6.</p>

- Insert the CROSSBEAM in one of the two CLAMPING RINGS and secure it by inserting the specific LOCKING PIN (Figure 13).
- Insert the CROSSBEAM also in the second CLAMPING RING and secure it by inserting the specific LOCKING PIN (Figure 14).
Note: The CROSSBEAM can always remain installed on the wheelchair; if necessary (for loading and unloading from vehicles and closing the folding wheelchair) it can be removed and placed in a safe place.
- Insert the CONNECTOR TETRA in the square seat of the CROSSBEAM, by lifting the lever located on its bottom with the velcro strap. Once inserted, release the velcro strap to release the lever. Make sure that the CONNECTOR TETRA is securely locked (Figure 25).

- After having inserted the CONNECTOR TETRA, the device will be as shown (Figure 26).
- To secure the KLICK device to the connection, move the wheelchair into position as shown (Figure 17 and Figure 18). Make sure that the opening of the hook is placed over the upper pin (Figure 19).
- Proceed according to Option 1 or Option 2.

OPTION 1: STANDARD LINKING OPERATION

- At this point, grab firmly the TETRA HANDLEBAR and push it upward and forward until the lower pin is fully engaged; at that point the safety button is locked (Figure 27).
- The KLICK is connected.

OPTION 2: REVERSE GEAR OPERATION

- Brake the wheelchair with its own brakes.
- Turn on the KLICK device and activate the REVERSE GEAR (as explained in chapter 13 of the manual "KLICK devices - End User's Manual").
- At this point, use the reverse gear gently to lift the KLICK until the lower pin is fully engaged; at that point the safety button is locked (Figure 28).
- The Klick is connected.

DANGER!

Once the device is connected to the wheelchair, it is important to ensure that:

- The ground clearance of the front wheels of the wheelchair should be between 25mm and 40 mm (Figure 23).
- The kickstand is located above the line of the front wheels and placed below the footrest (Figure 24).

DANGER	If these requirements are not met, never use the device for any reason and immediately contact an authorised KLAXON service centre.
--------	---

10. KLICK GENERAL OPERATION AND HANDLEBAR SETUP

For information related to the user interface, the display, turning on/off the device, setting up the device and all the handlebar set up please refer to the END USER'S MANUAL provided together with the KLICK device (KLICK devices - End User's Manual). If you have lost this document, you can retrieve a copy by contacting KLAXON or by downloading them from our website at www.klaxon-klick.com.

11. UNLINKING THE KLICK DEVICE

11.1 TURNING OFF AND RELEASING FROM THE WHEELCHAIR - STANDARD HANDLEBAR

	During the entire releasing operation, stop in a flat area, as free as possible from uneven ground and away from hazards that could cause injury to yourself and/or to others.
DANGER	Be careful not to squeeze or trap your fingers during the releasing operation. Potential finger traps are shown in Figure 4. Potential squeezing points are shown in Figures 5 and 6.

To perform the operation properly, carefully follow the following instructions.

- Stop the wheelchair on a flat surface.
- Apply the brake on the wheelchair.
- Turn off the KLICK by pressing and holding the "POWER" button.
- Push the handlebar forward with one hand grasping it in the middle and simultaneously press the release button on the CONNECTOR with the other hand. This frees the lower pin of the KLICK coupling (Figure 29).
- Reduce forward pressure on the handlebar while holding the release button on the CONNECTOR, thus lowering the wheelchair so that its front wheels make contact with the pavement (Figure 30).
- At this point the upper pin will already be pulled out the front hook of the CONNECTOR; release the wheelchair's brakes and push yourself back to move away from the KLICK device (which in the meantime will remain upright thanks to its KICKSTAND - Figure 31).
- Remove the CONNECTOR, pulling the lever located on its bottom (Figure 15)
- Store the CONNECTOR in a safe place.

DANGER	During the KLICK release operation, pay attention to not endanger the top parts of your body (fingers, hands, arms) as they could be affected by the sudden movement of the handlebar (or other parts of the device) if it is released too quickly. To avoid this danger, after pressing the release button, gently release the handlebar to lower the wheelchair gradually.
--------	--

11.2 TURNING OFF AND RELEASING FROM THE WHEELCHAIR - TETRA HANDLEBAR

	<p>During the entire releasing operation, stop in a flat area, as free as possible from uneven ground and away from hazards that could cause injury to yourself and/or to others.</p>
<p>DANGER</p>	<p>Be careful not to squeeze or trap your fingers during the releasing operation. Potential finger traps are shown in Figure 4. Potential squeezing points are shown in Figures 5 and 6.</p>

To perform the operation properly, carefully follow the following instructions.

- Stop the wheelchair on a flat surface.
- Apply the brake on the wheelchair.
- Turn off the KLICK by pressing and holding the **"POWER"** button.
- Firmly push the quick release lever of the CONNECTOR TETRA sideways to the right. By doing so, the lower pin is automatically released and the KLICK disengages from the CONNECTOR TETRA, lowering the wheelchair and bringing the front wheels in contact with the ground (Figures 32 and 33).
- At this point the upper pin will already be pulled out the front hook of the CONNECTOR TETRA; release the wheelchair's brakes and push yourself back to move away from the KLICK device (which in the meantime will remain upright thanks to its KICKSTAND - Figure 34).
- Remove the CONNECTOR TETRA, pulling the Velcro grip upward and forward (Figure 35).
- Store the CONNECTOR TETRA in a safe place.

<p>DANGER</p>	<p>When releasing the KLICK from the TETRA connector, the wheelchair may descend abruptly until the front wheels touch the ground. Pay the maximum attention in order not to endanger the top parts of your body (fingers, hands, arms) as they may be hit by the handlebar or by other parts of the device.</p>
---------------	--

12. CLEANING

Regularly cleaning the linking system makes it last longer and work better.

We recommend:



- To always switch the device off and to disconnect the battery charger before cleaning.
- To not use abrasive cleaning agents, detergents and high pressure cleaners.
- To clean the linking system with a soft, damp cloth.
- To dry the linking system thoroughly after using it out in the rain.
- In case the linking system is dirty, to soften the dirt and to remove it as soon as possible; then to dry the system carefully.
- To clean the linking system at least once a month and after each ride on muddy terrains.
- To not wash the parts under running water.
- To dry the parts immediately after washing by using a soft cloth.

12.1 DISINFECTION



Disinfecting the KLICK device and the linking system is as important as the regular cleaning operation described in this chapter. In order to do so please proceed by using a detergent that complies with the disinfection procedures that respects the materials and components of the device. If in doubt, please refer to the instructions on the packaging of the chosen disinfectant. The disinfection must be done with certified, tested and of proven effectiveness disinfection products that are complying with your national hygiene standards. A list of the currently approved and certified disinfectants can be found on the websites of renowned institutions such as, for example, The European Centre for Disease Prevention and Control (www.ecdc.europa.eu), Centers for Disease Control and Prevention (www.cdc.gov), Robert Koch Institute's website (www.rki.de) and similar.

13. SERVICING

The KLICK device and the linking system must be serviced regularly, to ensure safe, reliable and efficient operation.



	<p>KLAXON is not responsible for any damage caused by non-maintenance or by insufficient maintenance. In such cases the warranty will be voided. The use of the linking system without carrying out the maintenance procedures is considered as improper and thus voids the warranty. The user is fully and solely responsible for any injury or damage resulting from a malfunction of the linking system due to not performing the mandatory maintenance.</p>
	<p>KLICK device and the linking system must be serviced by KLAXON's authorized technicians only. Unscheduled maintenance can be carried out only by KLAXON's authorized technicians.</p>

KLAXON Mobility GmbH - EN

	Do not remove any component from the device. Only KLAXON's authorized technicians can remove components from Klick devices. The only component that can be removed by the user is the battery.
	It is mandatory to verify the correct installation after one month. In order to do so please contact an authorised KLAXON technician. This operation will check the system settlement.
NOTE	Please contact a Klaxon Dealer to know whether a spare part is available or not.

13.1 PERIODICAL MAINTENANCE

The following periodical maintenance activities are mandatory:

	At least once every two months, check the tightness of all screws and fasteners.
	Have a KLAXON authorized technician overhaul the entire device at least once a year, and/or whenever a malfunction occurs.

13.2 MALFUNCTIONS

If you encounter a malfunction during use of the KLICK device, contact KLAXON or one of its authorised resellers.

Malfunction found	Possible cause	Corrective action
It vibrates excessively during use	Loose screws	Do not use the device. Contact an authorised KLAXON service centre
You have problems coupling the traction unit to the connector	The connector is not adjusted properly	Do not use the device. Contact an authorised KLAXON service centre
	The safety button is not working correctly	
You have problems attaching the connector	There is dirt inside the coupling seat in the crossbeam	Clean the surfaces of the seat in the crossbeam and of the mounting system in the connector
You have problems attaching the connector	The interlocking balls do not retract when pulling the lever	Do not use the device. Contact an authorised KLAXON service centre
Wheelchair front wheels touch the ground	The linking system is mounted too low	Do not use the device. Contact an authorised KLAXON service centre

	Never use the Klick device if the traction unit and/or the linking system are behaving abnormally. Immediately contact a KLAXON service centre.
--	---

13.3 SERVICE LIFE OF THE PRODUCT

After careful analysis of the market, the technologies used, the state of the art, the intended use and the maintenance specifications KLAXON has estimated that the product has a service life of approximately 5 years. KLAXON would like to emphasize, in a very clear way, that this period is still an estimation and that it can be extended beyond this date if the user follows the correct maintenance procedures, uses the product properly and with the appropriate care.

If the product reaches the end of this period please contact your health insurance, local health service, KLAXON dealer or the shop where the product was purchased.

14. DISPOSAL

	The disposal of the linking system must absolutely comply with regulations of the country in which the devices are used. KLAXON is not responsible for disposal that does not comply with the specific local regulations in force.
---	--

15. PRODUCT WARRANTY

The warranty period is 24 months for the traction device and the linking system.

Natural wear and tear of parts is not covered by the warranty, except for improper wear due to a manufacturing defect.

If a defect occurs during the warranty period, KLAXON will, at its discretion, repair or replace the defective component.

The manufacturer assumes no liability for damages caused by negligence, careless use and maintenance, tampering or incorrect maintenance performed by unauthorised persons, or for failure to follow the instructions for use set out in this Manual.

16. PROPERTY TRANSFER

If the KLICK device and the linking system have been provided by a medical insurance or national sanitary system and is not needed anymore, please contact the involved insurance company, local sanitary system or your local Klaxon Dealer. This action will lead to the assignment of the KLICK device, together with the linking system, to a new owner.

Everytime the KLICK device and/or the linking system changes owner, even in the case of transfer of property through private negotiations, it must undergo maintenance and disinfection prior its first use. Please contact an authorized Klaxon Dealer to perform the maintenance. Please follow the correct cleaning and disinfection procedures as explained on the chapter 12 of the present manual.

17. ORIGINAL TEXT

This document is a translation of the original version written in Italian. Please note that in case of discrepancies between the two versions, the Italian version will be the one considered as official and valid.





KLAXON Mobility GmbH - DE

Sehr geehrte Kundin / Sehr geehrter Kunde,

wir bedanken uns, dass Sie sich für ein KLAXON®-Produkt entschieden haben.

Wir hoffen sehr, dass die KLAXON MOBILITY-Produkte Ihren Alltag und Ihre Aktivitäten in vielen Bereichen verbessern können und stehen Ihnen selbstverständlich für alle weiteren Informationen oder Erklärungen zur Verfügung. Wir laden Sie überdies dazu ein, sich stets über die letzten Neuheiten aus unserem Produktangebot, über die verfügbaren Zubehörteile und über die von unserer Firma veranstalteten Events und Initiativen zu informieren.

Sie können sich mit uns in Verbindung setzen, indem Sie eine Email an info@klaxon-klick.com, senden, über unsere Webseite www.klaxon-klick.com, oder uns auf Facebook über www.facebook.com/klaxonklickworld besuchen.

	Das in dieser Gebrauchsanleitung beschriebene Verbindungssystem gilt als integraler Bestandteil der KLIICK-Geräte, denen sie zugeordnet sind.
	Das in dieser Gebrauchsanleitung beschriebene Verbindungssystem kann nicht getrennt von den KLIICK-Geräten, für die es entwickelt wurde, oder mit anderen Geräten als den KLIICK-Geräten, für die es entwickelt wurde, verwendet werden.
	Für Details zur Kompatibilität des in dieser Gebrauchsanleitung beschriebenen Verbindungssystems mit den KLAXON-Produkten wenden Sie sich bitte an einen autorisierten KLAXON-Fachhändler.
	Die Einhaltung der regulatorischen und normativen Anforderungen finden Sie in der Gebrauchsanleitung, die mit dem KLIICK-Gerät geliefert wird (KLIICK-Geräte - Gebrauchsanleitung).
	EU Hinweis: Im Falle schwerwiegender Vorkommnisse, die in Zusammenhang mit dem Produkt aufgetreten sind, müssen diese vom Anwender unverzüglich dem Hersteller und der zuständigen Behörde des Mitgliedstaats, in welchem das Produkt gekauft wurde, gemeldet werden.
ANMERKUNG	Für sehbehinderte Personen ist ein pdf-Format dieser Gebrauchsanleitung auf unserer Website www.klaxon-klick.com verfügbar.
ANMERKUNG	Die Adressen von Klaxon Fachhändlern finden Sie auf der Klaxon Webseite www.klaxon-klick.com im "Wo zu kaufen" Bereich.

Wir bedanken uns noch einmal, dass Sie sich für unser Produkt entschieden haben und wünschen Ihnen einen schönen Tag und viel Vergnügen bei der Nutzung.

Mit freundlichen Grüßen,

Das Team der KLAXON MOBILITY GMBH

KLAXON Mobility GmbH - DE

INHALTSVERZEICHNIS

VORINFORMATION	SEITE 3
1. HINWEISE	SEITE 3
2. SICHERHEITSHINWEISE	SEITE 4
3. ZWECKBESTIMMUNG	SEITE 4
4. BETRIEBSBEDINGUNGEN	SEITE 5
5. VERWENDUNGSGRENZEN	SEITE 5
6. ANFORDERUNGEN AN DEN ANWENDER	SEITE 5
7. WARNHINWEISE UND VORSICHTSMASSNAHMEN	SEITE 5
8. BESCHREIBUNG DES VERBINDUNGSSYSTEMS	SEITE 8
8.1 ZENTRALES VERBINDUNGSSYSTEM KLAXON®	SEITE 8
8.2 DOKUMENTATION	SEITE 9
9. MONTAGE UND KOPPLUNGSVORGANG	SEITE 9
9.1 MONTAGE	SEITE 9
9.2 ROLLSTUHL	SEITE 9
9.3 KOPPLUNGSVORGANG - STANDARD LENKER	SEITE 9
9.4 KOPPLUNGSVORGANG - TETRA LENKER	SEITE 10
10. KLICK ALLGEMEINE BEDIENUNG UND LENKERAUFBAU	SEITE 10
11. ABKOPPELN DES KLICK GERÄTS	SEITE 10
11.1 AUSSCHALTEN UND ABKOPPELN - STANDARD LENKER	SEITE 10
11.2 AUSSCHALTEN UND ABKOPPELN - TETRA LENKER	SEITE 11
12. REINIGUNG	SEITE 11
12.1 DESINFEKTION	SEITE 12
13. WARTUNG	SEITE 12
13.1 REGELMÄSSIGE WARTUNG	SEITE 12
13.2 BETRIEBSSTÖRUNGEN	SEITE 12
13.3 PRODUKT-NUTZUNGSDAUER	SEITE 13
14. ENTSORGUNG	SEITE 13
15. GEWÄHRLEISTUNG	SEITE 13
16. EIGENTUMSÜBERTRAGUNG	SEITE 13
17. URSPRUNGSTEXT	SEITE 13

VORINFORMATION

VORWORT

Diese Gebrauchsanleitung erklärt den Umgang mit dem zentralen Verbindungssystem Klaxon®. Die KLICK-Produkte, welche in die Erläuterung dieser Gebrauchsanleitung einbezogen werden, sind:

- POWER **(P)** mit STANDARD oder TETRA Lenker
- RACE **(R)** mit STANDARD oder TETRA Lenker
- MONSTER **(M)** mit STANDARD Lenker

IDENTIFIZIERUNGSDATEN DES HERSTELLERS

KLAXON MOBILITY GMBH

Industriestrasse 1

9601 - Arnoldstein (Österreich)

Tel.: +43 (0)664 4681294

e-mail: info@klaxon-klick.com

Im Folgenden als **KLAXON** bezeichnet.

ANGABEN ZUR REVISIONIERUNG

REV.	Beschreibung der Änderung	DATUM
01	Erste Ausgabe	2021.02.09



Sämtliche Informationen, Abbildungen und Spezifikationen dieses Dokuments basieren auf den neuesten, zum Zeitpunkt der Veröffentlichung verfügbaren Produktinformationen.

Dieses Dokument kann auf der Grundlage technischer Innovationen ohne Vorankündigung abgeändert werden.





1. HINWEISE

- Lesen Sie diese Anleitung vor Inbetriebnahme des KLICKs aufmerksam durch!
- KLAXON haftet nicht für Schäden, die aus der Nichtbeachtung des Inhalts dieses Dokuments durch den Anwender entstehen.
- Die Verwendung des KLICKs ist speziell für Menschen mit Behinderung gedacht, die einen manuellen Rollstuhl verwenden.
- Bei der Verwendung des KLICKs in öffentlichen Bereichen (Straßen, Gehsteigen, Plätzen, Radwegen usw.) müssen die spezifischen Ländervorschriften beachtet werden, in dem das Gerät verwendet wird. KLAXON haftet nicht für Verwendungsarten, die nicht den örtlich geltenden Vorschriften entsprechen.
- Sollten während der Verwendung Störungen festgestellt werden, die Sicherheit des Anwenders beeinträchtigen, muss das KLICK außer Betrieb gesetzt und umgehend der technische Kundendienst von KLAXON kontaktiert werden.
- Nicht originale Ersatz- und Zubehörteile wurden vom Hersteller nicht geprüft. Es kann daher weder die Konformität dieser Komponenten mit den notwendigen Sicherheits- und Leistungsanforderungen noch deren Sicherheit garantiert werden.
- KLAXON haftet nicht für Schäden, die durch die Verwendung nicht originaler Ersatzteile oder Zubehörteile verursacht werden.
- Die Installation des Produkts und seine Wartung muss ausschließlich von autorisierten KLAXON-Technikern durchgeführt werden, welche die Übereinstimmung erklären. Der Benutzer muss bei der ersten Aktivierung und nach jeder Wartung die Erklärung anfordern. Wenn das Gerät der Erklärung nicht entspricht, erlischt die Garantie mit sofortiger Wirkung und KLAXON haftet nicht für Schäden, die durch die Nutzung des Geräts entstehen.
- Nicht alle in dieser Gebrauchsanleitung enthaltenen Angaben gelten für alle Länder und für alle KLICK-Modelle. Bitte beziehen Sie sich immer auf die lokalen Vorschriften, Einstellungen und Modelle, die im Kauf- und Nutzungsland bereitgestellt und angewendet werden.

Die Stellen der Anleitung, die mit den folgenden Symbolen gekennzeichnet sind, müssen mit besonderer Aufmerksamkeit gelesen werden:

GEFAHR	Das Wort GEFAHR steht für eine potenzielle Gefahrensituation, die zum Tod oder ernsthaften Verletzungen der Person führen kann, wenn sie nicht vermieden wird.
ACHTUNG	Das Wort ACHTUNG steht für eine potenzielle Gefahrensituation, die zu leichten Verletzungen von Personen und Sachschäden führen kann, wenn sie nicht vermieden wird.
ANMERKUNG	Das Wort ANMERKUNG steht für wichtige Anweisungen oder spezielle Informationen.
	Allgemeines Gefahrensignal: signalisiert eine Gefahr, die auf verschiedene Ursachen zurückzuführen ist.
	Hochspannungs-Gefahrensignal: steht für das Vorhandensein hoher Spannungen.

2. SICHERHEITSHINWEISE

ANMERKUNG	Die Klick Geräte erfüllen alle Anforderungen der ISO 7176-14.
	Der Anwender muss dieses Dokument durchlesen und dessen Inhalt zur Kenntnis genommen haben, bevor er das Gerät verwendet.
	Wenn das Produkt nicht unter Beachtung der angeführten Spezifikationen verwendet wird, kann sich das vom Hersteller vorgesehene Sicherheitsniveau reduzieren.
	In der ersten Verwendungsphase muss sich der Anwender mit der Bedienung vertraut machen, um etwaige Risiken zu vermeiden, die auf Anwendungsfehler zurückzuführen sind.
	EMV – Das KLICK entspricht den Normen ISO 7176-21:2009 Abschnitt 5.4 zur elektromagnetischen Verträglichkeit; um die Sicherheit des Anwenders zu gewährleisten wird jedoch empfohlen, das Gerät nicht zu verwenden, wenn sich starke elektromagnetische Felder in der Nähe befinden.
	EMV - Während des Betriebs kann das Gerät andere Geräte mit elektromagnetischem Feld beeinflussen.
GEFAHR	Kindern, geistig eingeschränkten Personen, nicht ausreichend mit dem Produkt vertraute Personen und jene die in körperlicher Hinsicht nicht in der Lage sind das Produkt zu bedienen, muss die Verwendung untersagt werden.
ANMERKUNG	Für technische und Sicherheitsinformationen können Sie sich an einen Klaxon Fachhändler wenden. Adressen von Klaxon Fachhändlern finden Sie auf der Klaxon Webseite www.klaxon-klick.com im "Wo zu kaufen" Bereich.

- Auf nassem Boden, Schotter oder unebenem Gelände besteht Rutschgefahr: passen Sie daher stets die Geschwindigkeit und den Fahrstil an die Nutzungsbedingungen an (Witterungsbedingungen, Oberfläche, persönliche Fähigkeit, usw.); nie frontal auf Gegenstände und vorsichtig auf enge Passagen zufahren.
- Versuchen Sie nicht Stufen zu überwinden, die höher als 50 mm sind, sowohl beim Hinauf- als auch beim Herunterfahren in Fahrtrichtung. Versuchen Sie nicht, mit dem mit dem KLICK ausgestatteten Rollstuhl auf Straßen mit einer Steigung / einem Gefälle von über 6° / 10% zu fahren. Hindernisse müssen stets frontal und langsam überwunden werden. Das korrekte Überwinden von Stufen und Steigungen wird illustriert in Abbildung 1.
- Bei nassem oder unebenem Boden reduziert sich der Wert des höchstzulässigen Gefälles und der maximalen Stufenhöhe, damit die Sicherheit des Anwenders gewahrt wird.
- Bei Kollisionen könnte es zu schweren Verletzungen kommen.
- Bei hoher Geschwindigkeit kann man die Kontrolle über den Rollstuhl verlieren und er könnte umkippen. Überschreiten Sie nie die Geschwindigkeit von 15 km/h (auf Steigungen und Gefälle) und vermeiden Sie Kollisionen generell.
- Den mit dem KLICK ausgestatteten Rollstuhl immer in angemessener Weise verwenden. Immer bremsen, um Hindernisse (Stufen, Kanten, Türrahmen, etc.) zu meiden, als auch beim Befahren von Gefälle, Kurven und/oder gefährlichen Schrägen.
- Die Fahrleistungen des mit dem KLICK ausgestatteten Rollstuhls könnten durch elektromagnetische Felder beeinflusst werden. Falls eine Betriebsstörung unter diesen Nutzungsbedingungen festgestellt wird, muss man sich an KLAXON oder einen autorisierten Fachhändler der Firma wenden.
- Sollte der Akku beschädigt sein, vermeiden Sie die Berührung mit austretenden Flüssigkeiten.
- Bei Verwendung des Geräts, können einige Komponenten des Systems sehr heiß werden. Der Kontakt dieser mit der Haut kann daher zu Verbrühungen und Verbrennungen führen. Seien Sie daher besonders vorsichtig und vermeiden Sie den Kontakt mit diesen.
- Beachten Sie stets die Anwendungsbeschränkungen des manuellen Rollstuhls, an dem der Klick montiert wird.

3. ZWECKBESTIMMUNG

Durch die Nutzung des KLICKs ist es möglich, einen Großteil der manuellen Rollstühle auf einfache und rasche Weise, zu motorisieren.

Durch das Ankoppeln des KLICKs an den Rollstuhl werden die kleinen Vorderräder des Rollstuhls angehoben und an ihrer Stelle wird ein einzelnes, angetriebenes Vorderrad verwendet, um zu lenken.

Die Kombination von manuellem Rollstuhl und KLICK Zuggerät fällt gemäß der DIN EN 12184 unter die Verwendungsklasse des Elektro-Rollstuhls. Außerdem erfüllt der KLICK die spezifischen Anforderungen der Klasse B mit einer maximalen Reichweite von etwa 50 km (in der Version mit geladenem 11 Ah-Akku, flacher Wegverlauf und Anwendergewicht 75 kg).

Im Einklang mit der Definition von Klasse B der DIN EN 12184 ist der KLICK für die Verwendung in Innenräumen vorgesehen und in der Lage, Unebenheiten im Freien zu überwinden.

	Jedwede andere Verwendung oder unsachgemäße Verwendung kann zu Gefahrensituationen führen.
---	--

4. BETRIEBSBEDINGUNGEN

Benutzungsumgebung

Die Produkte der KLICK Familie können an nahezu jeden im Handel erhältlichen manuellen Rollstuhl gekoppelt werden. Die KLICK Modelle können sowohl im Innenraum als auch im Freien innerhalb der in diesem Dokument angeführten Beschränkungen, und generell innerhalb derselben Beschränkungen, die für die Verwendung des manuellen Rollstuhls gelten, verwendet werden.

Klinischer Zweck und Art des Anwenders

Die Produkte der KLICK-Serie dienen keinem klinischen Zweck, sondern sind als Mobilitätsunterstützung, für Personen die einen manuellen Rollstuhl nutzen, gedacht. Aus diesem Grund sind unter Berücksichtigung der Vorsichtsmaßnahmen für die Verwendung gemäß diesem Dokument keine speziellen professionellen oder technischen Voraussetzungen und auch keine besonderen persönlichen Qualifikationen erforderlich, um ein KLICK zu lenken oder verwenden zu können.

5. VERWENDUNGSGRENZEN

Der KLICK muss im Einklang mit dem in den vorhergehenden Abschnitten beschriebenen Bestimmungszweck genutzt werden; alle anderen Verwendungsarten werden als unsachgemäß betrachtet.

In folgenden Fällen ist die Nutzung unzulässig:







- wenn nicht an einen manuellen Rollstuhl gekoppelt.
- nach dem Genuss von Alkohol oder im Falle einer Beeinträchtigung der körperlichen oder geistigen Fähigkeiten des Anwenders.
- Auf Wegen mit ungeeigneter Oberfläche.
- bei schlechter Sicht (in der Nacht, bei Nebel, usw.)
- wenn der Anwender über 120 kg wiegt oder das zulässige Nutzergewicht des Rollstuhles übersteigt.
- unter widrigen Witterungsbedingungen (Regen, starker Wind, usw.).
- auf Wegen mit Steigungen oder Gefällen von über 6° / 10% (siehe Abbildung 2).
- beim Überwinden von Stufen mit einer Höhe von über 50 mm, sowohl hinauf als auch hinunter (siehe Abbildung 3).

6. ANFORDERUNGEN AN DEN ANWENDER



















Die Modelle aus der Produktfamilie KLICK und die entsprechenden Zubehörteile können autonom von einem Anwender verwendet werden, der:

- über die korrekte Verwendung des KLICKs informiert ist und eine ausreichende Praxis im Umgang damit verfügt.
- die Risiken kennt, die mit der Verwendung des KLICKs verbunden sind.
- im Besitz körperlicher und geistiger Fähigkeiten ist, und somit die angemessene sichere Nutzung des KLICKs gewährleisten kann.



7. WARNHINWEISE UND VORSICHTSMASSNAHMEN

	<p>Diese Gebrauchsanleitung ist ein Bestandteil des KLICKs und muss dem Anwender stets zur Verfügung stehen. Bei Verlust oder Beschädigung die Firma KLAXON kontaktieren oder laden Sie die Gebrauchsanleitung von der entsprechenden Produkt Webseite herunter unter www.klaxon-klick.com.</p>
	<p>Die Modelle aus der Produktfamilie KLICK und die Zubehörteile können von einem Anwender benutzt werden, der die mit der Verwendung verbundenen Risiken kennt.</p>
	<p>Die Modelle aus der Produktfamilie KLICK und deren Zubehörteile dürfen ausschließlich von einem Anwender benutzt werden, der informiert ist und der eine ausreichende Praxis im Umgang mit diesem Gerät erworben hat.</p>
	<p>Es ist absolut verboten, Komponenten des KLICKs zu entfernen, zu verändern oder auszutauschen. Im Bedarfsfall dürfen diese Maßnahmen ausschließlich von technischem Personal, das von KLAXON autorisiert wurde, durchgeführt werden.</p>
	<p>Es ist verboten, den KLICK nach dem Genuss von Alkohol, Rauschmitteln und im Allgemeinen bei Beeinträchtigungen der körperlichen und geistigen Fähigkeiten des Anwenders zu verwenden.</p>
	<p>Die Verwendung des KLICKs ist Anwendern mit einem Gewicht von über 120 kg untersagt; außerdem gilt, dass das vom Rollstuhlersteller definierte Nutzergewicht nicht überschritten werden darf.</p>





KLAXON Mobility GmbH - DE

	Der Anwender ist für die Überwachung und Aufrechterhaltung der Betriebsfähigkeit der Geräte und Zubehörteile gemäß den Angaben dieses Dokuments verantwortlich.
	Es ist absolut verboten, den KLICK außerhalb der genannten Umgebungsbedingungen zu benutzen.
	Die regelmäßige Wartung muss durchgeführt werden, um den einwandfreien Betrieb und die Sicherheit des KLICKs zu gewährleisten.
	Die Verwendung des KLICKs zum Transport von mehr als einer Person ist unzulässig.
	Die Verwendung des KLICKs ohne einen angekoppelten manuellen Rollstuhl ist unzulässig.
	Verwenden Sie den mitgelieferten Akku nicht zur Versorgung anderer Geräte als den KLICK, für das er entwickelt wurde.
	Den Akku nicht der Sonne oder ungünstigen Wetterbedingungen aussetzen, wenn dieser nicht verwendet wird.
	Den Akku nicht kurzschließen.
	Den Akku nicht ins Wasser werfen.
	Versuchen Sie nicht, den Akku zu öffnen.
GEFAHR	Kinder nicht mit dem Akku spielen lassen.
	Erlauben Sie Kindern nicht das KLICK zu benutzen.
	Wenn die Lebensdauer des Akkus abgelaufen ist, muss dieser bei einer Sondermüllsammelstelle, gemäß den länderspezifischen Anforderungen, entsorgt werden.
	Bei Verwendung des Produkts, können Komponenten des Systems sehr heiß werden. Der Kontakt dieser mit der Haut kann daher zu Verbrühungen und Verbrennungen führen. Seien Sie daher besonders vorsichtig, um Kontakt zu vermeiden.
	Die Komponenten können sehr heiß werden, wenn sie dem Sonnenlicht ausgesetzt sind. Hautkontakt kann Verbrühungen und Verbrennungen verursachen: Seien Sie daher besonders vorsichtig, um Kontakt zu vermeiden.
	GEFAHR: Die elektrischen Spannungen im Geräteinneren können tödlich sein.
	GEFAHR: Das Ladekabel nicht an- oder abstecken, solange das Gerät eingeschaltet ist.
	GEFAHR: Etwaige Wartungs- oder Reinigungsmaßnahmen am KLICK müssen bei abgeschaltetem und vom Stromnetz getrenntem Gerät durchgeführt werden.
	GEFAHR: Die Verkleidung des Geräts nicht entfernen, sondern den technischen Service kontaktieren.
	Bei Verwendung des KLICKs in öffentlichen Bereichen (Straßen, Gehsteige, Plätze, Radwege usw.) müssen die spezifischen Ländervorschriften beachtet werden. KLAXON haftet in diesem Sinne nicht für Verwendungsarten, die nicht den örtlich geltenden Vorschriften entsprechen.

KLAXON Mobility GmbH - DE

	Die Geschwindigkeit an die Rollstuhlcharakteristika, den Straßenzustand, Steigung oder Gefälle und den Kurvenradius anpassen.
	Betreiben Sie das Gerät nicht bei schlechten Lichtverhältnissen. Das Gerät kann nur bei schlechten Lichtverhältnissen eingesetzt werden, wenn optionales Licht montiert wird (gemäß den örtlichen Landesbestimmungen). Bitte wenden Sie sich an Ihren Klaxon Fachhändler, um das optional erhältliche Licht-Zubehör zu erwerben. Die Adressen der Klaxon-Händler finden Sie auf unserer Website www.klaxon-klick.com im "Wo zu kaufen" Bereich.
	Achten Sie bei starkem Wind auf Seitenböen, um seitliches Rutschen zu vermeiden.
	Achten Sie beim Fahren auf Lenkmanöver, um seitliches Rutschen zu vermeiden.
	Achten Sie beim Befahren von Gefällen und Steigungen darauf seitliches Rutschen zu vermeiden.
	Die Verwendung des KLICKs auf Straßen mit ungeeignetem Untergrund ist nicht zulässig.
	Die Verwendung des KLICKs bei schlechten Wetterbedingungen (Regen, starker Wind usw.) ist nicht zulässig.
	Die Verwendung des KLICKs zum Überwinden von Stufen mit einer Höhe von über 50 mm aufwärts oder abwärts ist unzulässig (siehe Abbildung 3).
	Die Verwendung des KLICKs auf Wegen mit einem Gefälle oder einer Steigung von mehr als 6° / 10% ist unzulässig. Die maximal zulässige Steigung bzw. Gefälle sollten abhängig von der Untergrundbeschaffenheit und Umgebungsbedingungen reduziert werden (siehe Abbildung 2).
	Beachten Sie, dass Traktion und Stabilität durch die Untergrundbeschaffenheit und Umgebungsbedingungen, auch innerhalb der maximal zulässigen Steigung und Gefälle, beeinträchtigt sein kann.
	Gefällestecken sind mit einer maximalen Geschwindigkeit von zwei Drittel In der Höchstgeschwindigkeit zu befahren; auf Wegen mit Gefälle sind abrupte Bremsmanöver oder Beschleunigungen zu vermeiden.
	Auf Steigungen oder Gefällen niemals versuchen, Hindernisse zu überwinden.
	Es ist verboten, Treppenstufen hinauf oder herunter zu fahren.
	Hindernisse niemals diagonal überwinden: Stellen Sie sicher, dass die Hinterräder das Hindernis stets gleichzeitig überwinden. Nie auf halbem Weg anhalten. Versuchen Sie nicht Hindernisse mit mehr als 50 mm zu überwinden.
	Vermeiden Sie es während der Fahrt den Schwerpunkt des Körpers zu verlagern oder abrupte Bewegungen zu machen.
	Es wird empfohlen, enge Passagen mit niedrigster Geschwindigkeit und besonderer Vorsicht zu durchfahren.
	Bei Verwendung des KLICKs erhöht sich das Risiko, in Kurven umzukippen: Reduzieren Sie daher die Geschwindigkeit vor einem Richtungswechsel. Beschleunigen Sie erst nach verlassen der Kurve.
	Bei Verwendung des KLICKs, führen Sie kein Wendemanöver aus dem Stand, auf Hängen mit einer Steigung / einem Gefälle von mehr als 3° (oder niedriger abhängig von der Untergrundbeschaffenheit) und einer Geschwindigkeit höher als in der ersten Fahrstufe mit 3 km/h durch (oder langsamer, abhängig von der Untergrundbeschaffenheit).
	Es können Schwierigkeiten bei der Durchführung von Fahrmanövern vor einem Aufzug oder einem Gebäudeeingang auftreten, da der sich der Kurvenradius durch ankoppeln des KLICKs vergrößert; dies könnte in Konflikt mit den Gebäudestandards und der tatsächlichen Größe des Eingangs stehen.

KLAXON Mobility GmbH - DE

	Berücksichtigen Sie beim Einfahren in ein Gebäude und/oder einen Aufzug stets den Wenderadius des mit dem KLICK ausgestatteten Rollstuhls. Vermeiden Sie Fahrsituation, aus denen Sie nicht in der Lage sind, sich selbst zu befreien, weil Sie nicht in der Lage sind Ihren Rollstuhl zu wenden.
	Benutzen Sie das Klick nie entlang Straßenbahn-, Bahn- und Stadtbahngleisen. Achten Sie auf ebene Kreuzungen, wobei die Klick- und Rollstuhlräder in der gebotenen Entfernung angehalten werden. Die Nichtbeachtung dieser Vorsichtsmaßnahmen könnte schwere Personen- und Sachschäden verursachen. Die gleichen Vorsichtsmaßnahmen gelten für Wasserabläufe, Schächte und alle Arten von Hohlräumen auf dem Weg.
GEFAHR	Bitte beachten Sie, dass der Bremsweg auf Gefällestrrecken signifikant länger sein kann als in der Ebene.
	Schalten Sie das Gerät aus, vor dem Eintritt und vor dem Verlassen einer Innenraumumgebung.
	Stellen mit potentiellen Klemmgefahren sind in Abbildung 4 dargestellt. Stellen mit potentielle Quetschgefahren sind in den Abbildungen 5 und 6 dargestellt.
GEFAHR	Starten oder verwenden Sie die Tempomatfunktion nicht auf Steigungen / Gefälle die größer als 6° sind (oder niedriger, abhängig von der Untergrundbeschaffenheit).
ACHTUNG	Stellen zum Anheben oder Tragen des Geräts sind in Abbildung 7 dargestellt.

8. BESCHREIBUNG DES VERBINDUNGSSYSTEMS

8.1 ZENTRALES VERBINDUNGSSYSTEM KLAXON®

Siehe Abbildung 8.

A. KLEMMRINGE

Die Klemmringe sind die Teile der KLAXON®-Verbindung, die immer am Rollstuhlrahmen befestigt bleiben (siehe Abbildung 9). Sie müssen zusammen mit dem Querträger von einem von KLAXON autorisierten Techniker am Rollstuhl installiert werden und dürfen vom Anwender niemals entfernt werden.

Für unterschiedliche Rohrdurchmesser und Rollstuhlrahmenarten stehen verschiedene Klemmringgrößen und -formen zur Verfügung. Die Klemmringe können nur dann vom Rollstuhl entfernt / oder an einem anderen Rollstuhl installiert werden, wenn der Vorgang von einem, durch Klaxon autorisierten Techniker, durchgeführt wird.

B. QUERTRÄGER

Abbildung 10 zeigt einen QUERTRÄGER und beschreibt die Bestandteile.

1. QUERTRÄGER
2. Vierkantaufnahme zum Einsetzen des KONNEKTORS
3. Schnellverschluss Stifte
4. Befestigungsschellen

C. KONNEKTOR (MIT DETAIL DES PATENTIERTEN "KLAXON®-SYSTEMS")

Abbildung 11 zeigt einen STANDARD KONNEKTOR und beschreibt die Bestandteile.

1. KONNEKTOR Entriegelungshebel
2. Vierkanteinsatz zum QUERTRÄGER (mit Kugelverriegelung)
3. Entriegelungsknopf für KLICK Verbindungshaken
4. KLAXON® Kupplung (Weltweit patentiert)
5. Haken für den oberen Aufnahmebolzen
6. Haken für den unteren Aufnahmebolzen

D. TETRA KONNEKTOR (MIT DETAIL DES PATENTIERTEN "KLAXON®-SYSTEMS")

Abbildung 12 zeigt einen TETRA KONNEKTOR und beschreibt die Bestandteile.

1. KONNEKTOR Tragegriff
2. Vierkanteinsatz zum QUERTRÄGER (mit Kugelverriegelung)
3. Tetra Entriegelungshebel für KLICK Verbindungshaken
4. KLAXON® Kupplung (Weltweit patentiert)
5. Haken für den oberen Aufnahmebolzen
6. Haken für den unteren Aufnahmebolzen

8.2 DOKUMENTATION

Diese GEBRAUCHSANLEITUNG wird mit dem gewählten Verbindungssystem im gedruckten Format geliefert und muss mit größter Sorgfalt aufbewahrt werden. Bei Verlust der Dokumente, kann KLAXON für eine Kopie kontaktiert werden oder die Gebrauchsanleitungen von der Webseite unter www.klaxon-klick.com heruntergeladen werden.

9. MONTAGE UND KOPPLUNGSVORGANG

9.1 MONTAGE

Die KLICK Zugeräte werden von dem autorisierten Fachhändler erst dann geliefert, nachdem das Verbindungssystem am Rollstuhl vorinstalliert wurde.

	<p>Die Verbindungssystem können nur auf kompatiblen Rollstühlen montiert werden.</p> <p>KLAXON stellt Fachhändlern Installationsanweisungen zur Verfügung, welche die Anbaukriterien enthalten.</p> <p>Die Verbindungssysteme dürfen nur durch KLAXON autorisierte Techniker installiert werden, es obliegt ihrer Verantwortung zu entscheiden, ob der spezifische Rollstuhl (entsprechend der Rollstuhl Funktionen und dem Allgemeinzustand) mit dem Verbindungssystem sicher betrieben werden kann.</p>
---	---

9.2 ROLLSTUHL

	<p>Der Gebrauch von KLICK Modellen kann nur mit kompatiblen Rollstühle erfolgen.</p> <p>KLAXON stellt Fachhändlern Installationsanweisungen zur Verfügung, welche die Anbaukriterien enthalten.</p> <p>Nur durch KLAXON autorisierte Techniker können in eigener Verantwortung entscheiden, ob der spezifische Rollstuhl mit dem KLICK-Gerät ordnungsgemäß verwendet werden kann (sowohl nach den Eigenschaften des Rollstuhls als auch nach dem allgemeinen Zustand).</p>
---	--

9.3 KOPPLUNGSVORGANG - STANDARD LENKER

	<p>Halten Sie sich während des gesamten Kopplungsvorgangs auf einem flachen, ebenem Untergrund auf, frei von Gefahren, die zu Verletzungen bei Ihnen und/oder anderen Personen führen können.</p>
<p>GEFAHR</p>	<p>Achten Sie darauf, dass Sie Ihre Finger während des Kopplungsvorgangs nicht quetschen oder einklemmen.</p> <p>Stellen mit potenzieller Klemmgefahr sind in Abbildung 4 dargestellt.</p> <p>Stellen mit potenzieller Quetschgefahr sind in den Abbildungen 5 und 6.</p>

- Den QUERTRÄGER in die Aufnahme einer der zwei KLEMMRINGE einsetzen und durch einführen des Schnellverschluss-Stiftes sichern (Abbildung 13).
- Den QUERTRÄGER auch in die Aufnahme des zweiten KLEMMRINGS einsetzen und durch einführen des Schnellverschluss-Stiftes sichern (Abbildung 14).
- ANMERKUNG: Der QUERTRÄGER kann immer am Rollstuhl montiert bleiben; im Bedarfsfall (Ein- und Ausladen in/aus einem Fahrzeug und Zusammenfalten von faltbaren Rollstühlen) kann sie entfernt und an einem sicheren Ort aufbewahrt werden.
- Den unteren Auslösehebel am KONNEKTOR betätigen und den KONNEKTOR in die Vierkantaufnahme des QUERTRÄGERS einführen. Nach dem Einstecken den Hebel loslassen und sichergehen, dass der KONNEKTOR sicher arretiert ist (Abbildung 15).
- Nachdem der KONNEKTOR eingesteckt wurde, sieht das Gerät folgendermaßen aus. (Abbildung 16).
- Zur Kopplung des KLICKs mit dem Konnektor den Rollstuhl in die auf dem Foto gezeigte Position bringen (Abbildungen 17 und 18). Sicherstellen, dass sich der obere Haken des Konnektors über dem oberen Aufnahmebolzen befindet (Abbildung 19).
- Diese Position beibehalten, die Bremsen des Rollstuhls feststellen und den Lenker greifen; den KLICK soweit anheben, bis der Haken des Konnektors vollkommen am oberen Aufnahmebolzen liegt. (Abbildung 20).
- Weiter gemäß Option 1 oder Option 2.

OPTION 1: STANDARD KOPPLUNGSVORGANG

- Nun den Lenker weiter hochheben und nach vorne drücken, bis der untere Haken perfekt in den unteren Aufnahmebolzen einrastet; gleichzeitig wird der Sicherheitsknopf ausgelöst und damit die Verbindung verriegelt (Abbildung 21).
- Das Klick ist gekoppelt.

OPTION 2: KOPPLUNGSVORGANG MIT RÜCKWÄRTSGANG

- Schalten Sie das KLICK-Gerät ein und aktivieren Sie den RÜCKWÄRTSGANG (wie in Kapitel 12 der Gebrauchsanleitung "KLICK-Geräte - Gebrauchsanleitung" beschrieben).
- Nun im Rückwärtsgang leicht anfahren, um das Klick anzuheben, bis der untere Haken perfekt in den unteren Aufnahmebolzen einrastet; gleichzeitig wird der Sicherheitsknopf ausgelöst und damit die Verbindung verriegelt (Abbildung 22).
- Das Klick ist gekoppelt.

GEFAHR!

Nachdem der KLICK an den Rollstuhl gekoppelt wurde, muss folgendes überprüft werden:

- Die Bodenfreiheit der Vorderräder des Rollstuhls sollte zwischen 25 mm und 40 mm betragen (Abbildung 23).
- Der Ständer muss oberhalb der Unterkante der Vorderräder und unterhalb der Fußstütze positioniert sein (Abbildung 24).

KLAXON Mobility GmbH - DE

GEFAHR	Sind diese Voraussetzungen nicht erfüllt, den KLICK keinesfalls verwenden und umgehend ein von KLAXON autorisiertes Servicecenter kontaktieren.
--------	---

9.4 KOPPLUNGSVORGANG - TETRA LENKER

	Halten Sie sich während des gesamten Kopplungsvorgangs auf einem flachen, ebenem Untergrund auf, frei von Gefahren, die zu Verletzungen bei Ihnen und/oder anderen Personen führen können.
GEFAHR	Achten Sie darauf, dass Sie Ihre Finger während des Kopplungsvorgangs nicht quetschen oder einklemmen. Stellen mit potenzieller Klemmgefahr sind in Abbildung 4 dargestellt. Stellen mit potenzieller Quetschgefahr sind in den Abbildungen 5 und 6.

- Den QUERTRÄGER in die Aufnahme einer der zwei KLEMMRINGE einsetzen und durch einführen des Schnellverschluss-Stiftes sichern (Abbildung 13).
- Den QUERTRÄGER auch in die Aufnahme des zweiten KLEMMRINGS einsetzen und durch einführen des Schnellverschluss-Stiftes sichern (Abbildung 14). ANMERKUNG: Der QUERTRÄGER kann immer am Rollstuhl montiert bleiben; im Bedarfsfall (Ein- und Ausladen in/aus einem Fahrzeug und Zusammenfallen von faltbaren Rollstühlen) kann sie entfernt und an einem sicheren Ort aufbewahrt werden.
- Den unteren Auslösehebel am TETRA KONNEKTOR mit Hilfe des Tragegriffs betätigen und den KONNEKTOR in die Vierkantaufnahme des QUERTRÄGERS einführen. Nach dem Einstecken den Tragegriff loslassen und sichergehen, dass der KONNEKTOR sicher arretiert ist (Abbildung 25).
- Nachdem der KONNEKTOR eingesteckt wurde, sieht das Gerät folgendermaßen aus. (Abbildung 26).
- Zur Kopplung des KLICKs mit dem Konnektor den Rollstuhl in die auf dem Foto gezeigte Position bringen (Abbildungen 17 und 18). Sicherstellen, dass sich der obere Haken des Konnektors über dem oberen Aufnahmebolzen befindet (Abbildung 19).
- Weiter gemäß Option 1 oder Option 2.

OPTION 1: STANDARD KOPPLUNGSVORGANG

- Nun den TETRA LENKER fest greifen, hoch und nach vorne drücken, bis der untere Haken perfekt in den unteren Aufnahmebolzen einrastet; gleichzeitig wird der Sicherheitsknopf ausgelöst und damit die Verbindung verriegelt (Abbildung 27).
- Das Klick ist gekoppelt.

OPTION 2: KOPPLUNGSVORGANG MIT RÜCKWÄRTSGANG

- Die Bremsen des Rollstuhls betätigen.
- Schalten Sie das KLICK-Gerät ein und aktivieren Sie den RÜCKWÄRTSGANG (wie in Kapitel 13 der Gebrauchsanleitung "KLICK-Geräte - Gebrauchsanleitung" beschrieben).
- Nun im Rückwärtsgang leicht anfahren, um das Klick anzuheben, bis der untere Haken perfekt in den unteren Aufnahmebolzen einrastet; gleichzeitig wird der Sicherheitsknopf ausgelöst und damit die Verbindung verriegelt (Abbildung 28).
- Das Klick ist gekoppelt.

GEFAHR!

Nachdem der KLICK an den Rollstuhl gekoppelt wurde, muss folgendes überprüft werden:

- Die Bodenfreiheit der Vorderräder des Rollstuhls sollte zwischen 25 mm und 40 mm betragen (Abbildung 23).
- Der Ständer muss oberhalb der Unterkante der Vorderräder und unterhalb der Fußstütze positioniert sein (Abbildung 24).

GEFAHR	Sind diese Voraussetzungen nicht erfüllt, den KLICK keinesfalls verwenden und umgehend ein von KLAXON autorisiertes Servicecenter kontaktieren.
--------	---

10. KLICK ALLGEMEINE BEDIENUNG UND LENKERAUFBAU

Informationen zur Benutzeroberfläche, der Anzeige, ein-/ausschalten des Geräts, Einrichten des Geräts und den Lenkeraufbau finden Sie in der Gebrauchsanleitung welche zusammen mit dem KLICK Gerät geliefert wurde (KLICK-Geräte - Gebrauchsanleitung). Bei Verlust der Dokumente, kann KLAXON für eine Kopie kontaktiert werden oder die Gebrauchsanleitungen von der Webseite unter www.klaxon-klick.com heruntergeladen werden.

11. ABKOPPELN DES KLICK GERÄTS

11.1 AUSSCHALTEN UND ABKOPPELN - STANDARD LENKER

	Halten Sie sich während des gesamten Abkopplungsvorgangs auf einem flachen, ebenem Untergrund auf, frei von Gefahren, die zu Verletzungen bei Ihnen und/oder anderen Personen führen können.
---	--

KLAXON Mobility GmbH - DE

GEFAHR	Achten Sie darauf, dass Sie Ihre Finger während des Abkoppelvorgangs nicht quetschen oder einklemmen. Stellen mit potenzieller Klemmgefahr sind in Abbildung 4 dargestellt. Stellen mit potenzieller Quetschgefahr sind in den Abbildungen 5 und 6.
--------	---

Befolgen Sie die folgenden Anweisungen sorgfältig, um den Vorgang ordnungsgemäß auszuführen.

- Den Rollstuhl auf einem ebenen Untergrund zum Halten bringen.
- Die Bremsen des Rollstuhls betätigen.
- Das KLICK ausschalten, indem Sie die **"POWER"**-Taste drücken und halten.
- Den Lenker, mittig, mit einer Hand nach vorne drücken, und gleichzeitig mit der anderen Hand den Auslöseknopf am KONNEKTOR drücken. Dadurch wird der untere Aufnahmebolzen des KLICK freigegeben (Abbildung 29).
- Den Druck auf den Lenker lockern und auf diese Weise den Rollstuhl langsam absenken, so dass die Vorderräder wieder auf dem Boden stehen (Abbildung 30).
- Dadurch hat sich der Haken des KONNEKTORS vom oberen Aufnahmebolzen gelöst; nun die Rollstuhlbremsen lösen und den Rollstuhl rückwärts bewegen, um sich vom KLICK etwas zu entfernen (welcher durch seinen Ständer aufrecht stehen bleibt – Abbildung 31).
- Den KONNEKTOR entfernen, indem der Auslösehebel auf der Unterseite gedrückt wird (Abbildung 15)
- Verstauen Sie den KONNEKTOR an einem sicheren Ort.

GEFAHR	Achten Sie während des Entriegelungsvorganges darauf, ihre Gliedmaßen (Finger, Hände, Arme) nicht zu gefährden, da diese durch abrupte Bewegungen des Lenkers (oder anderen Teilen) getroffen werden könnten, wenn dieser zu schnell abgekoppelt wird. Um dieser Gefahr vorzubeugen, lassen Sie den Lenker nach betätigen des Entriegelungsknopfes langsam los, indem Sie den Rollstuhl allmählich absenken.
--------	--

11.2 AUSSCHALTEN UND ABKOPPELN - TETRA LENKER

	Halten Sie sich während des gesamten Abkoppelvorgangs auf einem flachen, ebenem Untergrund auf, frei von Gefahren, die zu Verletzungen bei Ihnen und/oder anderen Personen führen können.
GEFAHR	Achten Sie darauf, dass Sie Ihre Finger während des Abkoppelvorgangs nicht quetschen oder einklemmen. Stellen mit potenzieller Klemmgefahr sind in Abbildung 4 dargestellt. Stellen mit potenzieller Quetschgefahr sind in den Abbildungen 5 und 6.

Befolgen Sie die folgenden Anweisungen sorgfältig, um den Vorgang ordnungsgemäß auszuführen.

- Den Rollstuhl auf einem ebenen Untergrund zum Halten bringen.
- Die Bremsen des Rollstuhls betätigen.
- Das KLICK ausschalten, indem Sie die **"POWER"**-Taste drücken und halten.
- Den Tetra Auslösehebel am TETRA KONNEKTOR, kräftig seitlich nach rechts drücken. Dadurch wird der untere Aufnahmebolzen des KLICK freigegeben und das KLICK trennt sich vom TETRA KONNEKTOR, senkt den Rollstuhl langsam ab, so dass die Vorderräder wieder auf dem Boden stehen (Abbildung 32 und 33).
- Dadurch hat sich der Haken des TETRA KONNEKTORS vom oberen Aufnahmebolzen gelöst; nun die Rollstuhlbremsen lösen und den Rollstuhlrückwärts bewegen, um sich vom KLICK etwas zu entfernen (welcher durch seinen Ständer aufrecht stehen bleibt – Abbildung 34).
- Den TETRA KONNEKTOR entfernen, indem der Tetra Tragegriff nach oben und vorn gezogen wird (Abbildung 35).
- Verstauen Sie den TETRA KONNEKTOR an einem sicheren Ort.

GEFAHR	Während des Abkoppelns des TETRA-KONNEKTORS vom KLICK kann es vorkommen, dass sich der Rollstuhl abrupt absenkt, bis die Vorderräder den Boden berühren. Schützen Sie daher ihre Gliedmaßen (Finger, Hände, Arme) während des Entriegelungsvorganges vor abrupten Bewegungen des Lenkers (oder anderen Teilen).
--------	---

12. REINIGUNG

Die regelmäßige Reinigung des Verbindungssystems garantiert längere Lebensdauer und bessere Betriebsfähigkeit.

Empfehlungen zur Reinigung:

- Vor der Reinigung IMMER das Gerät ausschalten und das Akkuladegerät vom Netz nehmen.
- Keine scheuernden Mittel, aggressive Reinigungsmittel und Hochdruckreiniger verwenden.
- Das Verbindungssystem mit einem weichen, feuchten Tuch reinigen.
- Das Verbindungssystem nach einer Ausfahrt im Regen sorgfältig abtrocknen.

KLAXON Mobility GmbH - DE





- Falls das Verbindungssystem verschmutzt ist, den Schmutz so bald wie möglich aufweichen und entfernen; danach das Verbindungssystem sorgfältig abtrocknen.
- Das Verbindungssystem mindestens einmal pro Monat und nach Fahrten über schlammigem Boden an der Außenseite reinigen.
- Die Teile nicht unter fließendem Wasser waschen.
- Nachdem die Teile mit einem weichen Tuch gereinigt wurden, diese sofort abtrocknen.

12.1 DESINFEKTION

Die Desinfektion der KLICK-Geräte und des Verbindungssystems ist ebenso wichtig wie, die in diesem Kapitel beschriebene, regelmäßige Reinigung. Zur Desinfektion verwenden Sie bitte ein Reinigungsmittel für Desinfektionsverfahren, welches für die Materialien und Komponenten des Geräts und des Verbindungssystems geeignet sind. Im Zweifelsfall beachten Sie bitte die Anweisungen auf der Verpackung des gewählten Desinfektionsmittels. Die Desinfektion muss mit zertifizierten, geprüften und nachweislich wirksamen Desinfektionsprodukten erfolgen, die Ihren nationalen Hygienestandards entsprechen. Eine Liste der derzeit zugelassenen und zertifizierten Desinfektionsmittel finden Sie auf den Webseiten renommierter Institutionen, wie z. B. das Europäische Zentrum für die Prävention und die Kontrolle von Krankheiten (www.ecdc.europa.eu), Centers for Disease Control and Prevention (www.cdc.gov), Robert Koch Institut (www.rki.de) und ähnliche.



13. WARTUNG

Der KLICK und das Verbindungssystem müssen einer regelmäßigen Wartung unterzogen werden, um den sicheren, zuverlässigen und effizienten Betrieb zu garantieren.

	KLAXON ist nicht verantwortlich für Schäden, die durch Nichtwartung oder unzureichende Wartung verursacht werden. In solchen Fällen erlischt die Garantie. Die Verwendung des Geräts ohne Durchführung der Wartungsverfahren gilt als unsachgemäß und somit erlischt die Garantie. Der Nutzer ist vollständig und allein verantwortlich für Verletzungen oder Schäden durch Fehlfunktion des Geräts, bei nicht Durchführung der vorgeschriebenen Wartung.
	KLICK-Geräte dürfen nur von, durch KLAXON autorisierte Techniker, gewartet werden. Ungeplante Wartungsarbeiten können nur von, durch KLAXON autorisierte Techniker, durchgeführt werden.
	Entfernen Sie keine Komponenten aus dem Gerät. Nur von durch KLAXON autorisierten Technikern können Komponenten von Klick-Geräten entfernen. Die einzige Komponente, die vom Benutzer entfernt werden kann, ist der Akku.
	Es ist vorgeschrieben, die korrekte Installation nach einem Monat zu überprüfen. Um dies zu tun, wenden Sie sich bitte an einen autorisierten KLAXON-Techniker. Dieser Vorgang überprüft die finale Befestigung.
ANMERKUNG	Bitte wenden Sie sich an einen Klaxon Fachhändler, um zu erfahren, ob ein Ersatzteil verfügbar ist oder nicht.

13.1 REGELMÄSSIGE WARTUNG

Folgende Wartungstätigkeiten MÜSSEN regelmäßig durchgeführt werden:

	Kontrolle, ob alle Schrauben und Befestigungselemente gut angezogen sind, mindestens alle zwei Monate.
	Den gesamten KLICK mindestens einmal pro Jahr von einem durch KLAXON autorisierten Technikern überholen lassen und/oder jedes Mal, wenn eine Funktionsstörung festgestellt wird.

13.2 BETRIEBSSTÖRUNGEN

Falls während der Verwendung des KLICKs eine Störung festgestellt werden sollte, wenden Sie sich an KLAXON oder einen autorisierten Fachhändler.

Festgestellte Störung	Mögliche Ursache	Maßnahme zur Behebung
Bei der Verwendung werden zu viele Vibrationen festgestellt	Lockere Schrauben	Benutzen Sie das Gerät nicht. Wenden Sie sich an ein autorisiertes KLAXON-Servicecenter
Schwierigkeiten beim Anknüpfen des Klicks an den KONNEKTOR	Der Konnektor ist nicht korrekt eingestellt	Benutzen Sie das Gerät nicht. Wenden Sie sich an ein autorisiertes KLAXON-Servicecenter
	Der Sicherheitsknopf funktioniert nicht richtig	

KLAXON Mobility GmbH - DE

Schwierigkeiten beim Einführen des KONNEKTORS	Es befindet sich Schmutz in der Vierkantaufnahme des Querträgers	Die Oberflächen der Vierkantaufnahme des Querträgers und des Einsatzes des KONNEKTORS reinigen
Schwierigkeiten beim Einführen des KONNEKTORS	Die Kugelverriegelung für die Steckverbindung hakt bei Betätigung des Hebels und geht nicht in ihre Position zurück	Benutzen Sie das Gerät nicht. Wenden Sie sich an ein autorisiertes KLAXON-Servicecenter
Die Vorderräder des Rollstuhls berühren den Boden	Das Klick-Verbindungssystem ist zu niedrig positioniert	Benutzen Sie das Gerät nicht. Wenden Sie sich an ein autorisiertes KLAXON-Servicecenter

	Verwenden Sie das Klick-Gerät niemals, wenn sich das Zuggerät und/oder das Verbindungssystem ungewöhnlich verhalten. Wenden Sie sich sofort an einen KLAXON Fachhändler.
---	--

13.3 PRODUKT-NUTZUNGSDAUER

Nach sorgfältiger Analyse des Marktes, der verwendeten Technologien, des Stands der Technik, des Verwendungszwecks und der Wartungsspezifikationen schätzt KLAXON, dass das Produkt eine Nutzungsdauer von ca. 5 Jahren hat. KLAXON möchte ganz klar betonen, dass dieser Zeitraum immer noch eine Schätzung ist und dass er über diesen Zeitpunkt hinaus verlängert werden kann, wenn der Anwender die richtigen Wartungsverfahren befolgt, das Produkt richtig und mit der entsprechenden Sorgfalt verwendet.

Wenn das KLICK-Produkt das Ende dieses Zeitraums erreicht, wenden Sie sich bitte an Ihre Krankenkasse, Ihren örtlichen Gesundheitsdienst, den KLAXON-Fachhändler oder den Shop, in dem das Produkt gekauft wurde.

14. ENTSORGUNG

	Die Entsorgung des Verbindungssystems muss unbedingt entsprechend den gesetzlichen Bestimmungen des Landes erfolgen, in welchem es benutzt wird. KLAXON haftet nicht für abweichende Handlungen.
---	--

15. GEWÄHRLEISTUNG

Die Garantiedauer beträgt 24 Monate für die Antriebseinheit und das Verbindungssystem, beginnend mit dem Lieferdatum.

Die natürliche Abnutzung und der Verschleiß von Teilen ist nicht durch die Garantie gedeckt, außer bei Herstellungsfehlern.

Falls ein Defekt während der Garantiezeit auftritt, wird KLAXON nach eigener Entscheidung das defekte Teil reparieren oder ersetzen.

KLAXON haftet nicht für Schäden, die durch Nachlässigkeit, unachtsamen Gebrauch, Sabotage oder ungenügende bzw. fehlerhafte Wartung durch nicht autorisierte Personen oder Nichtbefolgung der Anweisungen in dieser Gebrauchsanleitung verursacht worden sind.

16. EIGENTUMSÜBERTRAGUNG

Wenn das KLICK-Gerät und das Verbindungssystem von einer Krankenversicherung oder einem nationalen Sanitätssystem zur Verfügung gestellt wurden und nicht mehr benötigt wird, wenden Sie sich bitte an die Versicherungsgesellschaft, lokales Sanitätssystem oder Ihren lokalen Klaxon-Fachhändler. Dadurch kann das KLICK-Gerät zusammen mit dem Verbindungssystem zum Wiedereinsatz einem neuen Besitzer zugeordnet werden.

Jedes Mal, wenn das KLICK-Gerät und/oder das Verbindungssystem den Besitzer wechselt, auch im Falle einer Eigentumsübertragung durch private Verhandlungen, muss es vor dem ersten Gebrauch gewartet und desinfiziert werden. Bitte wenden Sie sich an einen autorisierten Klaxon-Fachhändler, um die Wartung durchzuführen. Bitte befolgen Sie die korrekten Reinigungs- und Desinfektionsverfahren, wie in Kapitel 12 der vorliegenden Gebrauchsanleitung erläutert.

17. URSPRUNGSTEXT

Dieses Dokument ist eine Übersetzung der Originalversion verfasst in italienischer Sprache. Bitte beachten Sie, dass im Falle von Abweichungen zwischen den beiden Versionen die italienische Version als die offizielle und gültige angesehen wird.





KLAXON Mobility GmbH - IT

Gentile Cliente,

La ringraziamo per aver scelto un prodotto KLAXON® e Le diamo il benvenuto.

Speriamo vivamente che i prodotti di KLAXON MOBILITY possano migliorare la Sua giornata e le Sue attività in tutte le loro forme e rimaniamo a disposizione per qualunque informazione o chiarimento. La invitiamo inoltre a rimanere aggiornato sulle ultime novità della nostra gamma di prodotti, sugli accessori disponibili e sugli eventi e le iniziative promosse dalla nostra azienda.

Ci può contattare scrivendo una e-mail a info@klaxon-klick.com, attraverso il nostro sito web all'indirizzo www.klaxon-klick.com, oppure su Facebook accedendo alla pagina www.facebook.com/klaxonklickworld.

	Il sistema di aggancio, descritto nel presente manuale, si considera parte integrante dei dispositivi Klaxon a cui viene associato.
	Il sistema di aggancio, descritto nel presente manuale, non può essere utilizzato separatamente dai dispositivi KLICK per cui è stato sviluppato o con dispositivi differenti da quelli KLICK per cui è stato sviluppato.
	Per i dettagli della compatibilità dell'aggancio, descritto nel presente manuale, con i prodotti KLAXON rivolgersi a un rivenditore autorizzato KLAXON.
	Per la rispondenza ai requisiti regolatori e normativi si faccia riferimento al MANUALE D'USO fornito con il dispositivo KLICK (Dispositivi KLICK - Manuale d'uso).
	AVVERTENZA UE: In caso di incidenti gravi legati al dispositivo KLICK, l'utente deve avvisare immediatamente il produttore e l'autorità competente del paese europeo in cui è stato acquistato il prodotto.
NOTE	Un formato pdf di questo manuale è disponibile per gli ipovedenti sul nostro sito web www.klaxon-klick.com .
NOTE	Potete trovare l'indirizzo dei rivenditori Klaxon sul nostro sito web www.klaxon-klick.com nell'area "Punti Vendita".

RingraziandoLa nuovamente per aver scelto i nostri prodotti, Le auguriamo buona giornata e buon divertimento.

Cordiali Saluti,

Lo Staff di KLAXON MOBILITY GMBH

KLAXON Mobility GmbH - IT

INDICE

INFORMAZIONI PRELIMINARI	PAG. 3
1. AVVERTENZE	PAG. 3
2. AVVISI DI SICUREZZA	PAG. 4
3. DESTINAZIONE D'USO DEL DISPOSITIVO	PAG. 4
4. AMBIENTE DI UTILIZZO	PAG. 5
5. LIMITI D'USO	PAG. 5
6. REQUISITI UTILIZZATORE	PAG. 5
7. AVVERTENZE E PRECAUZIONI	PAG. 5
8. DESCRIZIONE DEL SISTEMA DI AGGANCIO	PAG. 8
8.1 SISTEMA DI AGGANCIO CENTRALE KLAXON®	PAG. 8
8.2 DOCUMENTAZIONE	PAG. 9
9. INSTALLATION AND COUPLING	PAG. 9
9.1 INSTALLAZIONE	PAG. 9
9.2 CARROZZINA	PAG. 9
9.3 FASI DI AGGANCIO - MANUBRIO STANDARD	PAG. 9
9.4 FASI DI AGGANCIO - MANUBRIO TETRA	PAG. 10
10. FUNZIONAMENTO GENERALE DEL DISPOSITIVO E CONFIGURAZIONE DEI MANUBRI	PAG. 10
11. SGANCIO DEL DISPOSITIVO KCLICK	PAG. 10
11.1 SPEGNIMENTO E SGANCIO DALLA CARROZZINA - MANUBRIO STANDARD	PAG. 10
11.2 SPEGNIMENTO E SGANCIO DALLA CARROZZINA - MANUBRIO TETRA	PAG. 11
12. PULIZIA	PAG. 11
12.1 DISINFEZIONE	PAG. 12
13. MANUTENZIONE	PAG. 12
13.1 MANUTENZIONE PERIODICA	PAG. 12
13.2 ANOMALIE DI FUNZIONAMENTO	PAG. 12
13.3 VITA UTILE DEL PRODOTTO	PAG. 13
14. SMALTIMENTO	PAG. 13
15. GARANZIA DEL PRODOTTO	PAG. 13
16. TRASFERIMENTO DI PROPRIETÀ	PAG. 13
17. TESTO ORIGINALE	PAG. 13

INFORMAZIONI PRELIMINARI

PREMESSA

Questo Manuale d'uso spiega come utilizzare il sistema di aggancio centrale Klaxon®. I prodotti KLICK coinvolti nella spiegazione di questo manuale sono:

- POWER (P) che può essere dotato di manubrio STANDARD o TETRA
- RACE (R) che può essere dotato di manubrio STANDARD o TETRA
- MONSTER (M) che può essere dotato di manubrio STANDARD

DATI DI IDENTIFICAZIONE DEL FABBRICANTE

KLAXON MOBILITY GMBH

Industriestrasse, 1

9601 - Arnoldstein (Austria)

Tel.: +43 (0)664 4681294

e-mail: info@klaxon-klick.com

Di seguito verrà indicato con la dicitura: **KLAXON**.

INFORMAZIONI DI PUBBLICAZIONE

REV.	Descrizione della modifica	DATA
01	Prima emissione	2021.02.09



Tutte le informazioni, le figure e le specifiche di questo documento si basano sulle informazioni di produzione più recenti, disponibili al momento della pubblicazione.

Il presente documento è soggetto a modifiche sulla base di innovazioni tecniche, senza preavviso.





1. AVVERTENZE

- Leggere attentamente le presenti istruzioni prima di utilizzare il dispositivo.
- KLAXON declina ogni responsabilità per la mancata osservanza del contenuto di questo documento.
- L'uso dei dispositivi KLICK è specifico per persone disabili che utilizzano una carrozzina manuale.
- L'uso dei dispositivi KLICK negli spazi pubblici (strade, marciapiedi, piazze, piste ciclabili, ecc.) deve rispettare le normative specifiche del Paese in cui vengono utilizzati. KLAXON non è responsabile in tal senso per l'uso non conforme alle normative specifiche vigenti.
- Qualora si dovessero riscontrare delle anomalie durante l'uso tali da pregiudicarne la sicurezza dell'utilizzatore, il dispositivo deve essere posto fuori servizio e deve essere contattata tempestivamente l'assistenza tecnica KLAXON.
- Ricambi e accessori non originali non sono stati verificati dal fabbricante. Non può quindi essere certificata né la rispondenza, né la sicurezza di tali componenti ai requisiti di sicurezza e di prestazione necessari.
- KLAXON non è responsabile di qualunque danno causato dall'utilizzo di ricambi o accessori non originali.
- L'installazione del prodotto e la sua manutenzione devono essere eseguite esclusivamente da personale tecnico autorizzato dalla KLAXON, con il rilascio del certificato di collaudo. L'utilizzatore deve richiedere il suddetto certificato in fase di prima attivazione e ad ogni successiva manutenzione. Qualora il dispositivo non risulti conforme al certificato di collaudo, decade con effetto immediato la garanzia e KLAXON non sarà ritenuta responsabile di alcun danno derivante dall'uso dello stesso.
- Non tutte le disposizioni incluse in questo manuale d'uso sono valide per tutti i paesi e per tutti i modelli KLICK. Si prega di fare sempre riferimento ai regolamenti locali, alle impostazioni e ai modelli che sono previsti e applicati nel paese di acquisto e in quello di utilizzo.

I punti del manuale contrassegnati con i simboli riportati di seguito devono essere letti con attenzione:

PERICOLO	La parola PERICOLO indica una situazione potenziale di pericolo, che, se non viene evitata, può produrre la morte o serie lesioni alle persone.
ATTENZIONE	La parola ATTENZIONE indica una situazione potenziale di pericolo, che, se non viene evitata, può produrre lesioni non gravi alla persona o danni alla proprietà.
NOTA	La parola NOTA indica istruzioni importanti o informazioni particolari.
	Segnale di pericolo generico: indica l'esistenza di un pericolo dovuto a diverse cause.
	Segnale di pericolo alta tensione: indica la presenza di alte tensioni.

2. AVVISI DI SICUREZZA

NOTA	I dispositivi KLICK soddisfano tutti i requisiti della norma ISO 7176-14.
	L'utilizzatore deve leggere questo documento ed aver preso coscienza del suo contenuto prima di utilizzare l'ausilio.
	Se l'ausilio non sarà usato rispettando le specifiche indicate, il livello di sicurezza previsto dal costruttore potrebbe ridursi.
	Nella prima fase di utilizzo l'utente deve acquisire familiarità di guida per evitare possibili rischi dovuti a errori di utilizzo.
	EMC - Il dispositivo è conforme alle norme ISO 7176-21:2009 CLAUSE 5.4 sulla compatibilità elettromagnetica, ma a garanzia della sicurezza dell'utilizzatore si consiglia di non utilizzare l'apparecchiatura in presenza di forti campi elettromagnetici ambientali.
	EMC - Durante il suo funzionamento, il dispositivo può influenzare altri dispositivi con campo elettromagnetico.
PERICOLO	Non permettere l'utilizzo a bambini, persone incapaci, inadeguatamente preparate o non idonee dal punto di vista fisico.
NOTA	Per informazioni tecniche e di sicurezza potete contattare un rivenditore Klaxon. Potete trovare l'indirizzo dei rivenditori Klaxon sul nostro sito web www.klaxon-klick.com nell'area "Punti Vendita".

- Vi è il rischio di slittamento sul bagnato, ghiaia o su terreno sconnesso: regolare sempre la velocità e lo stile di guida alle condizioni d'uso (meteo, superficie, capacità individuale, ecc.): non guidare mai frontalmente verso un oggetto e guidare con prudenza verso i passaggi stretti.
- È vietato superare gradini di altezza superiore ai 50 mm sia in salita che in discesa lungo la direzione di avanzamento. È vietato condurre la carrozzina equipaggiata con KLICK su strade con pendenza superiore a 6° / 10%. Questi ostacoli vanno sempre affrontati frontalmente e con lentezza. La modalità corretta di superamento di gradini e salite è illustrata alla Figura 1.
- In caso di terreno bagnato o sconnesso il valore della pendenza massima consentita ed il valore dell'altezza massima dei gradini consentita diminuiscono in modo da preservare la sicurezza dell'utente.
- In caso di collisione si potrebbero riportare lesioni, anche gravi, a parti del corpo.
- Ad alte velocità l'utente potrebbe perdere il controllo della carrozzina e potrebbe verificarsi un ribaltamento. Non superare mai la velocità di 15 km/h (sia in salita che in discesa); evitare le collisioni in generale.
- Utilizzare sempre la carrozzina attrezzata con KLICK in modo appropriato. Frenare sempre per evitare gli ostacoli (gradini, spigoli, telai di porte, ecc.), durante le discese, le curve e/o le pendenze pericolose.
- Le performance di guida della carrozzina attrezzata con KLICK potrebbero essere influenzate da campi elettromagnetici. In caso si rilevi un malfunzionamento in queste condizioni di utilizzo rivolgersi a KLAXON o a un suo rivenditore autorizzato.
- Evitare il contatto con i liquidi che fuoriescono dalla batteria nel caso questa sia danneggiata.
- Durante l'utilizzo i componenti del sistema frenante possono raggiungere temperature elevate e il contatto di tali componenti con la pelle può provocare scottature e ustioni, porre la massima attenzione al fine di evitare questa conseguenza.
- In ogni caso bisogna sempre rispettare i limiti d'uso previsti per la carrozzina manuale su cui viene installato il sistema KLICK.

3. DESTINAZIONE D'USO DEL DISPOSITIVO

Attraverso l'utilizzo dei dispositivi KLICK è possibile aggiungere alla maggior parte delle carrozzine manuali un sistema di spinta ausiliario, in modo facile e veloce.

Agganciando KLICK alla carrozzina si sollevano le ruotine anteriori, e si utilizza al loro posto una ruota singola sterzante, appartenente al "gruppo trazione".

KLICK rientra nella classe di utilizzo della carrozzina alla quale è agganciato secondo la norma CEI EN 12184. Inoltre KLICK soddisfa le specifiche richieste della classe B con autonomia massima di circa 50 km (nella versione dotata di batteria 11.6 Ah carica, percorso pianeggiante e peso utente di 75 kg).

In accordo con la definizione di classe B della norma CEI EN 12184, il dispositivo è previsto per uso in ambiente indoor e capace di affrontare ostacoli outdoor.

	Qualsiasi altro uso o uso improprio potrebbe comportare situazioni pericolose.
---	--

4. AMBIENTE DI UTILIZZO

Ambiente d'uso

I dispositivi della famiglia KLICK sono realizzati per un utilizzo accoppiato alla maggior parte delle carrozzine manuali in commercio. Le soluzioni KLICK consentono un uso sia in ambiente indoor che outdoor, con i limiti indicati in questo documento, ed in generale con le stesse limitazioni imposte dall'uso della carrozzina manuale.

Scopo clinico e tipologia dell'utilizzatore

KLICK non è stato ideato per un uso strettamente clinico, ma come supporto alla mobilità delle persone che utilizzano una carrozzina manuale. Per questo motivo, tenuto conto delle precauzioni d'uso descritte in questo documento, non sono necessari particolari requisiti professionali, tecnici o attitudinali per poter condurre o utilizzare KLICK.

5. LIMITI D'USO

Il dispositivo deve essere utilizzato coerentemente alla destinazione d'uso descritta nei paragrafi precedenti, ogni altro impiego deve essere considerato un utilizzo improprio.

In particolare non è ammesso l'utilizzo dei Dispositivi KLICK:







- In modo disaccoppiato ad una carrozzina manuale.
- Dopo l'assunzione di alcolici o in caso di alterazione delle capacità psicofisiche dell'utilizzatore.
- Su strade con fondo non idoneo.
- In condizioni di scarsa visibilità (utilizzo notturno, nebbia, ecc.).
- Per utilizzatori di peso superiore ai 120 kg e comunque di peso superiore a quanto eventualmente previsto per la carrozzina utilizzata.
- Con condizioni atmosferiche avverse (pioggia, vento forte, ecc.).
- Nell'affrontare salite o discese di pendenza superiore ai 6° / 10%. (vedi Figura 2).
- Nel superamento, tanto a salire che a scendere, di gradini di altezza superiore a 50 mm (vedi Figura 3).

6. REQUISITI UTILIZZATORE



















I Dispositivi della famiglia KLICK e i relativi accessori possono essere impiegati autonomamente da un utilizzatore che:

- Sia informato e abbia fatto sufficiente pratica sul corretto uso del dispositivo medesimo.
- Sia a conoscenza dei rischi connessi all'utilizzo dello stesso.
- Sia in possesso di capacità fisiche e psichiche sufficienti a garantire l'opportuno utilizzo del dispositivo in piena sicurezza.

7. AVVERTENZE E PRECAUZIONI

	Il presente manuale d'uso è parte integrante del dispositivo e deve essere sempre a disposizione dell'utilizzatore. In caso di smarrimento o danneggiamento, contattare KLAXON o scaricare il manuale dalla pagina web del prodotto specifico su www.klaxon-klick.com .
	I dispositivi della famiglia KLICK ed i relativi accessori possono essere impiegati da un utilizzatore che sia a conoscenza dei rischi connessi all'utilizzo dello stesso.
	I dispositivi della famiglia KLICK ed i relativi accessori possono essere impiegati solo ed esclusivamente da un utilizzatore che sia stato informato e che abbia fatto sufficiente pratica sul corretto uso del dispositivo medesimo.
	È assolutamente vietato rimuovere, modificare o sostituire componenti del dispositivo. Se necessario, tali operazioni devono essere eseguite esclusivamente da personale tecnico autorizzato da KLAXON.
	È vietato utilizzare l'apparecchio dopo aver consumato alcolici, stupefacenti e in generale in caso di alterazione delle capacità psicofisiche dell'utilizzatore.
	Non è ammesso l'utilizzo dei Dispositivi KLICK per utenti di peso superiore ai 120 kg; integralmente a questo, il peso non deve essere superiore a quanto eventualmente previsto dai costruttori della carrozzina utilizzata.
	L'utilizzatore è responsabile del monitoraggio e del mantenimento dell'efficienza dei dispositivi e dei relativi accessori secondo quanto indicato nel presente documento.





KLAXON Mobility GmbH - IT

	È assolutamente vietato utilizzare l'apparecchiatura al di fuori delle condizioni ambientali d'uso.
	La manutenzione periodica deve essere eseguita per garantirne il buon funzionamento e la sicurezza dell'apparecchiatura.
	Non è ammesso l'utilizzo dei Dispositivi KLICK per il trasporto di più di una persona.
	Non è ammesso l'utilizzo dei Dispositivi KLICK in modo disaccoppiato ad una carrozzina manuale.
	Non adoperare la batteria in dotazione per alimentare sistemi diversi dal KLICK per cui è stata accoppiata.
	Non lasciare la batteria al sole o alle intemperie quando non utilizzata.
	Non cortocircuitare la batteria.
	Non gettare la batteria in acqua.
	Non tentare di aprire la batteria.
PERICOLO	Non lasciar giocare i bambini con la batteria.
	Non permettere ai bambini di usare il dispositivo KLICK.
	Se la batteria ha raggiunto la fine della sua vita, deve essere smaltita secondo le norme locali applicate nel paese.
	Durante l'utilizzo i componenti del sistema frenante possono raggiungere temperature elevate e il contatto di tali componenti con la pelle può provocare scottature e ustioni: porre la massima attenzione al fine di evitare questa conseguenza.
	I componenti possono diventare molto caldi se esposti alla luce del sole. Il contatto di tali componenti con la pelle può provocare scottature e ustioni: porre la massima attenzione al fine di evitare questa conseguenza.
	PERICOLO: Le tensioni elettriche all'interno dell'apparecchiatura possono essere letali.
	PERICOLO: Non connettere/disconnettere i cavi di alimentazione ad apparecchiatura accesa.
	PERICOLO: Eventuali operazioni di manutenzione o la pulizia del dispositivo vanno effettuate a dispositivo spento e snesso alla rete elettrica.
	PERICOLO: Non rimuovere alcun pannello di rivestimento del sistema, ma rivolgersi al Servizio di Assistenza Tecnica.
	L'uso dei dispositivi KLICK negli spazi pubblici (strade, marciapiedi, piazze, piste ciclabili, ecc.) deve rispettare le normative specifiche del Paese in cui vengono utilizzati. KLAXON non è responsabile in tal senso per l'uso non conforme alle normative specifiche vigenti.

KLAXON Mobility GmbH - IT

	Moderare la velocità in relazione alle caratteristiche della carrozzina, alle condizioni del fondo stradale, all'inclinazione laterale della strada ed al raggio della curva che ci si presta ad affrontare.
	È vietato l'utilizzo del dispositivo in condizioni di scarsa luminosità. Il dispositivo può essere utilizzato in condizioni di scarsa illuminazione solo se viene montata una luce opzionale (in accordo con le norme locali del paese). Si prega di contattare il proprio rivenditore Klaxon per acquistare l'accessorio per la luce disponibile come optional. Potete trovare l'indirizzo dei rivenditori Klaxon sul nostro sito web www.klaxon-klick.com nell'area "Punti Vendita".
	È necessario porre attenzione agli sbandamenti laterali dovuti alla presenza di vento forte.
	È necessario porre attenzione allo sbandamento laterale dovuto a sterzate in movimento.
	È necessario porre attenzione allo sbandamento laterale dovuto alla pendenza trasversale della strada.
	Non è ammesso l'utilizzo dei Dispositivi KLICK su strade con fondo non idoneo.
	Non è ammesso l'utilizzo dei Dispositivi KLICK con condizioni atmosferiche avverse (pioggia, vento forte, ecc.).
	Non è ammesso l'utilizzo dei Dispositivi KLICK nel superamento, a salire o a scendere, di gradini di altezza superiore a 50 mm (vedi Figura 3).
	Non è ammesso l'utilizzo dei Dispositivi KLICK su percorsi con pendenze superiori a 6°/10% . Il limite delle pendenze deve essere ridotto in base alle condizioni della pavimentazione e a quelle ambientali (vedi Figura 2).
	È necessario tenere in considerazione il fatto che la trazione e la stabilità potrebbero essere influenzate dalle condizioni della pavimentazione e dell'ambiente anche all'interno del valore massimo di pendenza.
	È consigliato andare in discesa a non più di due terzi della velocità massima; su percorsi pendenti evitare frenate o accelerate improvvise.
	Durante i percorsi in salita o in discesa mai tentare di superare degli ostacoli.
	È vietato tentare di salire o scendere su una scalinata.
	È vietato superare degli ostacoli in maniera obliqua: assicurarsi che le ruote posteriori superino l'ostacolo sempre contemporaneamente. Mai fermarsi a metà strada. Non è consentito superare l'altezza massima di 50 mm.
	Evitare, con veicolo in movimento, di spostare il centro di gravità o di effettuare movimenti bruschi con il corpo.
	È consigliato percorrere passaggi stretti alla velocità più bassa e con la massima cautela.
	Con l'utilizzo dei Dispositivi KLICK aumenta il pericolo di ribaltamento in curva: ridurre la velocità prima di affrontare un cambio di direzione. Accelerare nuovamente solo una volta usciti dalla curva.
	Durante l'utilizzo dei dispositivi KLICK, è assolutamente vietato affrontare inversioni di marcia o partire da fermi con il manubrio ruotato su pendenze nominali superiori a 3° (o inferiori a seconda delle condizioni della pavimentazione) e ad una velocità superiore al livello 1 e 3 km/h (o inferiori a seconda delle condizioni della pavimentazione).
	Può risultare difficoltoso effettuare manovre davanti ad un ascensore o davanti all'ingresso di un edificio in quanto il diametro di sterzata della carrozzina aumenta una volta agganciato il dispositivo KLICK; questo potrebbe essere in contrasto con le norme degli edifici o con le dimensioni reali degli ingressi.

KLAXON Mobility GmbH - IT

	Entrando in un edificio e/o in un ascensore tenete sempre presente il diametro di sterzata della vostra carrozzina equipaggiata con il dispositivo KLICK. Evitate situazioni di guida dalle quali non sareste più in grado di uscire perché impossibilitati a girare la vostra carrozzina.
	È assolutamente vietato condurre il dispositivo Klick lungo le corsie del Tram, Treno e Metropolitana di superficie. A tal proposito bisogna porre la massima attenzione, nel caso si percorrano passaggi pedonali in presenza di binari, a mantenere le ruote del Klick e della carrozzina a debita distanza. L'inosservanza di tale precauzione può causare gravi danni al dispositivo stesso e all'utente. Tali precauzioni vanno prese in considerazione anche in presenza di caditoie, tombini ed ogni tipo di avvallamento presente sul percorso.
PERICOLO	È necessario tenere in considerazione il fatto che la distanza di arresto sui pendii può essere significativamente maggiore che su un terreno pianeggiante.
	Spegner il dispositivo prima di entrare e prima di lasciare un ambiente interno.
	Le potenziali trappole per le dita sono mostrate nella Figura 4. I potenziali punti di schiacciamento sono mostrati nelle figure 5 e 6.
PERICOLO	È vietato avviare o utilizzare la funzione di Cruise Control su pendenze nominali superiori a 6° (o inferiori a seconda delle condizioni della pavimentazione).
ATTENZIONE	I punti di presa per il trasporto del dispositivo sono mostrati nella Figura 7

8. DESCRIZIONE DEL SISTEMA DI AGGANCIO

8.1 SISTEMA DI AGGANCIO CENTRALE KLAXON®

Si veda la Figura 8.

A. BRACCIALI

I bracciali sono l'elemento, del sistema di aggancio KLAXON®, che rimane sempre agganciato al telaio della carrozzina (vedi Figura 9). Assieme al traverso, essi devono essere installati sulla carrozzina da un tecnico autorizzato KLAXON e non vengono mai rimossi dall'utente. Sono disponibili bracciali di varie misure e forme per adattarsi alle diverse sezioni e tipologie di telai delle carrozzine. I bracciali possono essere rimossi o spostati da una carrozzina all'altra solo se l'operazione viene eseguita da un tecnico autorizzato Klaxon.

B. TRAVERSO

La Figura 10 illustra un TRAVERSO e ne identifica gli elementi che lo compongono.

1. TRAVERSO
2. Sede quadra per l'inserimento del LONGHERONE
3. Spine di fissaggio
4. Fascette di fissaggio e regolazione.

C. LONGHERONE (CON DETTAGLIO SISTEMA BREVETTATO "KLAXON®")

La Figura 11 illustra un LONGHERONE STANDARD e ne identifica gli elementi che lo compongono.

1. Leva di blocco/sblocco del LONGHERONE
2. Sistema di fissaggio nel TRAVERSO (con blocco a sfere)
3. Pulsante di sgancio del dispositivo KLICK
4. Aggancio KLAXON® (Brevetto Mondiale)
5. Sede perno superiore
6. Sede perno inferiore.

D. LONGHERONE TETRA (CON DETTAGLIO SISTEMA BREVETTATO "KLAXON®")

La Figura 12 illustra un LONGHERONE TETRA e ne identifica gli elementi che lo compongono.

1. Impugnatura in velcro del LONGHERONE
2. Sistema di fissaggio nel TRAVERSO (con blocco a sfere)
3. Leva di sgancio facilitato del dispositivo KLICK
4. Aggancio KLAXON® (Brevetto Mondiale)
5. Sede perno superiore
6. Sede perno inferiore.

8.2 DOCUMENTAZIONE

Questo MANUALE D'USO viene fornito a corredo del sistema di aggancio selezionato in formato cartaceo e deve essere conservato con la massima cura. In caso di smarrimento del presente documento è possibile richiederne una copia contattando KLAXON o scaricare il manuale dalla pagina web del prodotto specifico su www.klaxon-klick.com.

9. INSTALLAZIONE ED AGGANCIAMENTO

9.1 INSTALLAZIONE

I dispositivi KLICK sono forniti da un tecnico autorizzato da KLAXON solo dopo aver pre-installato il sistema di aggancio sulla carrozzina.

	<p>I sistemi di aggancio possono essere installati solo su carrozzine manuali compatibili.</p> <p>KLAXON fornisce ai distributori il Manuale di Installazione che contiene i criteri di aggancio.</p> <p>I sistemi di aggancio Klick devono essere installati solo da tecnici autorizzati KLAXON che possono decidere, sotto la propria responsabilità, se la carrozzina manuale specifica può essere utilizzata correttamente con quel sistema di aggancio (in base sia alle caratteristiche della carrozzina manuale sia alle condizioni generali).</p>
---	---

9.2 CARROZZINA

	<p>I dispositivi KLICK possono essere utilizzati solo su carrozzine manuali compatibili.</p> <p>KLAXON fornisce ai distributori il Manuale di Installazione che contiene i criteri di aggancio.</p> <p>Solo i tecnici autorizzati KLAXON possono decidere, sotto la propria responsabilità, se la carrozzina specifica può essere utilizzata correttamente con il dispositivo KLICK (in base sia alle caratteristiche della carrozzina manuale sia alle condizioni generali).</p>
---	---

9.3 FASI DI AGGANCIAMENTO - MANUBRIO STANDARD

	<p>Per tutta la fase di aggancio posizionarsi in una zona pianeggiante, il più possibile libera da asperità del terreno e lontana da pericoli per l'incolumità della persona e degli altri.</p>
PERICOLO	<p>Fate attenzione a non schiacciare o intrappolare le dita durante le operazioni di aggancio.</p> <p>Le potenziali trappole per le dita sono mostrate nella Figura 4.</p> <p>I potenziali punti di schiacciamento sono mostrati nelle figure 5 e 6.</p>

- Inserire il TRAVERSO in uno dei due BRACCIALI e fissarlo inserendo l'apposita SPINA (Figura 13).
- Inserire il TRAVERSO anche nel secondo BRACCIALE e fissarlo inserendo l'apposita SPINA (Figura 14). N.B. Il TRAVERSO può rimanere sempre installato sulla carrozzina; in caso di necessità (carico/scarico da mezzi di trasporto e chiusura della carrozzina pieghevole) può essere rimosso e posto in luogo sicuro.
- Inserire il LONGHERONE nella sede quadra del TRAVERSO, premendo la leva posta nella parte inferiore dello stesso. Una volta inserito, rilasciare la leva e accertarsi che il LONGHERONE sia saldamente bloccato (Figura 15).
- Una volta inserito il LONGHERONE, il dispositivo appare così (Figura 16).
- Per fissare l'ausilio KLICK al sistema di aggancio, portarsi con la carrozzina in posizione come da foto (Figura 17 e 18). Accertarsi che il becco dell'attacco sia posto sopra al perno superiore (Figura 19).
- Mantenendo la posizione, inserire i freni della carrozzina ed impugnare il manubrio; sollevare il KLICK fino a che il perno superiore non sia inserito totalmente all'interno del becco dell'attacco (Figura 20).
- Procedere in base all'opzione 1 o all'opzione 2.

OPZIONE 1: OPERAZIONE DI AGGANCIAMENTO STANDARD

- A questo punto, continuate a sollevare il manubrio spingendolo verso l'alto e in avanti fino a che il perno inferiore non sia perfettamente agganciato; contemporaneamente scatta il pulsante di sicurezza (Figura 21).
- Il KLICK è agganciato.

OPZIONE 2: OPERAZIONE DI AGGANCIAMENTO IN RETROMARCIA

- Accendere il dispositivo KLICK e attivare la RETROMARCIA (come spiegato nel capitolo 12 del manuale "Dispositivi KLICK - Manuale d'uso").
- A questo punto, con la retromarcia inserita, accelerare delicatamente per sollevare il KLICK fino a che il perno inferiore non sia perfettamente agganciato; contemporaneamente scatta il pulsante di sicurezza (Figura 22).
- Il KLICK è agganciato.

PERICOLO!

Una volta connesso il dispositivo alla carrozzina è importante verificare che:

- L'altezza da terra delle ruote anteriori della carrozzina sia compresa tra 25mm e 40 mm (Figura 23).
- Il cavalletto sia posizionato al di sopra della linea delle ruote anteriori e posto al di sotto della pedana per i piedi (Figura 24).

PERICOLO	<p>Qualora questi requisiti non fossero verificati, non utilizzare assolutamente il dispositivo per nessun motivo e rivolgersi immediatamente ad un centro assistenza autorizzato KLAXON.</p>
----------	---

9.4 FASI DI AGGANCIAMENTO - MANUBRIO TETRA

	Per tutta la fase di aggancio posizionarsi in una zona pianeggiante, il più possibile libera da asperità del terreno e lontana da pericoli per l'incolumità della persona e degli altri.
PERICOLO	Fate attenzione a non schiacciare o intrappolare le dita durante le operazioni di aggancio. Le potenziali trappole per le dita sono mostrate nella Figura 4. I potenziali punti di schiacciamento sono mostrati nelle figure 5 e 6.

- Inserire il TRAVERSO in uno dei due BRACCIALI e fissarlo inserendo l'apposita SPINA (Figura 13).
- Inserire il TRAVERSO anche nel secondo BRACCIALE e fissarlo inserendo l'apposita SPINA (Figura 14).
N.B. Il TRAVERSO può rimanere sempre installato sulla carrozzina; in caso di necessità (carico/scarico da mezzi di trasporto e chiusura della carrozzina pieghevole) può essere rimosso e posto in luogo sicuro.
- Inserire il LONGHERONE TETRA nella sede quadra del TRAVERSO. Per fare ciò, sollevare la leva situata nella parte inferiore del longherone utilizzando l'impugnatura in velcro. Una volta inserito, rilasciare l'impugnatura per far abbassare la leva. Accertarsi che il LONGHERONE TETRA sia saldamente bloccato (Figura 25).
- Una volta inserito il LONGHERONE TETRA, il dispositivo appare così (Figura 26).
- Per fissare l'ausilio KLICK al sistema di aggancio, portarsi con la carrozzina in posizione come da foto (Figura 17 e 18). Accertarsi che il becco dell'attacco sia posto sopra al perno superiore (Figura 19).
- Procedere in base all'opzione 1 o all'opzione 2.

OPZIONE 1: OPERAZIONE DI AGGANCIAMENTO STANDARD

- A questo punto, afferrare saldamente il MANUBRIO TETRA e spingerlo verso l'alto e in avanti fino a che il perno inferiore non sia perfettamente agganciato; contemporaneamente scatta il pulsante di sicurezza (Figura 27).
- Il KLICK è agganciato.

OPZIONE 2: OPERAZIONE DI AGGANCIAMENTO IN RETROMARCIA

- Frenare la carrozzina utilizzando i suoi freni.
- Accendere il dispositivo KLICK e attivare la RETROMARCIA (come spiegato nel capitolo 13 del manuale "Dispositivi KLICK - Manuale d'uso").
- A questo punto, con la retromarcia inserita, accelerare delicatamente per sollevare il KLICK fino a che il perno inferiore non sia perfettamente agganciato; contemporaneamente scatta il pulsante di sicurezza (Figura 28).
- Il KLICK è agganciato.

PERICOLO!

Una volta connesso il dispositivo alla carrozzina è importante verificare che:

- L'altezza da terra delle ruote anteriori della carrozzina sia compresa tra 25mm e 40 mm (Figura 23).
- Il cavalletto sia posizionato al di sopra della linea delle ruote anteriori e posto al di sotto della pedana per i piedi (Figura 24).

PERICOLO	Qualora questi requisiti non fossero verificati, non utilizzare assolutamente il dispositivo per nessun motivo e rivolgersi immediatamente ad un centro assistenza autorizzato KLAXON.
----------	--

10. FUNZIONAMENTO GENERALE DEL DISPOSITIVO E CONFIGURAZIONE DEI MANUBRI

Per informazioni relative all'interfaccia utente, il display, l'accensione e lo spegnimento del dispositivo, il setup del dispositivo e tutte le configurazioni dei manubri si prega di consultare il MANUALE D'USO fornito assieme al dispositivo KLICK (Dispositivi KLICK - Manuale d'uso). In caso di smarrimento del summenzionato documento è possibile richiederne una copia contattando KLAXON o scaricare il manuale dalla pagina web del prodotto specifico su www.klaxon-klick.com.

11. SGANCIO DEL DISPOSITIVO KLICK

11.1 SPEGNIMENTO E SGANCIO DALLA CARROZZINA - MANUBRIO STANDARD

	Per tutta la fase di sgancio posizionarsi in una zona pianeggiante, il più possibile libera da asperità del terreno e lontana da pericoli per l'incolumità della persona e degli altri.
PERICOLO	Fate attenzione a non schiacciare o intrappolare le dita durante le operazioni di sgancio. Le potenziali trappole per le dita sono mostrate nella Figura 4. I potenziali punti di schiacciamento sono mostrati nelle figure 5 e 6.

Per eseguire correttamente la manovra, seguire attentamente le istruzioni riportate qui di seguito.

- Arrestare la marcia della carrozzina in un'area pianeggiante.
- Azionare i freni della carrozzina.
- Spegnerne il KLICK tenendo premuto il tasto "POWER".
- Spingere con una mano il manubrio in avanti afferrandolo nella parte centrale e contemporaneamente premere il pulsante di sgancio presente nel LONGHERONE con l'altra mano. In questo modo il perno inferiore dell'aggancio KLICK viene liberato (Figura 29).
- Allentare la spinta in avanti sul manubrio tenendo premuto il pulsante di sgancio presente nel LONGHERONE, facendo così abbassare la carrozzina e riportando le ruote anteriori a contatto con il terreno (Figura 30).
- A questo punto il perno superiore si sarà già sfilato dal gancio anteriore del LONGHERONE; togliere i freni alla carrozzina e spingersi all'indietro in modo da allontanarsi dal KLICK (che nel frattempo rimane in posizione eretta grazie al suo CAVALLETTO - Figura 31).
- Rimuovere il LONGHERONE premendo la leva posta nella parte inferiore dello stesso (Figura 15)
- Porre il LONGHERONE in un luogo sicuro.

PERICOLO	<p>Durante la fase di sgancio del KLICK, porre massima attenzione all'incolumità degli arti superiori (dita, mani, braccia) in quanto potrebbero venire colpiti dal brusco movimento del manubrio (o da altre parti del dispositivo) se questo viene sganciato troppo velocemente. Per evitare tale pericolo, dopo aver premuto il pulsante di sgancio, rilasciare delicatamente il manubrio facendo abbassare la carrozzina dolcemente.</p>
----------	--

11.2 SPEGNIMENTO E SGANCIO DALLA CARROZZINA - MANUBRIO TETRA

	<p>Per tutta la fase di sgancio posizionarsi in una zona pianeggiante, il più possibile libera da asperità del terreno e lontana da pericoli per l'incolumità della persona e degli altri.</p>
PERICOLO	<p>Fate attenzione a non schiacciare o intrappolare le dita durante le operazioni di sgancio. Le potenziali trappole per le dita sono mostrate nella Figura 4. I potenziali punti di schiacciamento sono mostrati nelle figure 5 e 6.</p>

Per eseguire correttamente la manovra, seguire attentamente le istruzioni riportate qui di seguito.

- Arrestare la marcia della carrozzina in un'area pianeggiante.
- Azionare i freni della carrozzina.
- Spegnerne il KLICK tenendo premuto il tasto "POWER".
- Spingere con forza lateralmente verso destra la leva di sgancio rapido presente nel LONGHERONE TETRA. In questo modo il perno inferiore viene automaticamente liberato ed il KLICK si sgancia dal LONGHERONE TETRA, facendo abbassare la carrozzina e riportando le ruote anteriori a contatto con il terreno (Figure 32 e 33).
- A questo punto il perno superiore si sarà già sfilato dal gancio anteriore del LONGHERONE TETRA; togliere i freni alla carrozzina e spingersi all'indietro in modo da allontanarsi dal KLICK (che nel frattempo rimane in posizione eretta grazie al suo CAVALLETTO Figura - 34).
- Rimuovere il LONGHERONE TETRA tirando l'impugnatura in velcro verso l'alto e in avanti (Figura 35).
- Porre il LONGHERONE TETRA in un luogo sicuro.

PERICOLO	<p>Durante la fase di sgancio del Klick con il LONGHERONE TETRA può accadere che la carrozzina si abbassi in modo brusco finché le ruote anteriori non toccano terra. Porre la massima attenzione all'incolumità degli arti superiori (dita, mani, braccia) in quanto potrebbero venire colpiti dal manubrio o da altre parti del dispositivo.</p>
----------	--

12. PULIZIA

Una costante pulizia del sistema di aggancio garantisce una maggiore durata ed una migliore funzionalità dello stesso.

Si raccomanda di:





- Spegnerne sempre il dispositivo e scollegare la caricabatteria prima di procedere con le operazioni di pulizia.
- Non utilizzare sostanze abrasive, detergenti aggressivi e pulitori ad alta pressione.
- Pulire il sistema di aggancio con uno straccio morbido e inumidito.
- Asciugare accuratamente il sistema di aggancio dopo una marcia sotto la pioggia.
- Se il sistema di aggancio è imbrattato, ammorbidire non appena possibile lo sporco e rimuoverlo; asciugare quindi con cura il sistema.
- Effettuare la pulizia esterna di tutto il sistema di aggancio almeno una volta al mese e dopo ogni uscita su terreni fangosi.
- Non lavare le parti con acqua corrente.
- Asciugare immediatamente le parti dopo averle lavate con un panno morbido.

12.1 DISINFEZIONE

La disinfezione del dispositivo KLICK e del sistema di aggancio è importante quanto le regolari operazioni di pulizia descritte in questo capitolo. A tal fine si prega di procedere utilizzando un detergente conforme alle procedure di disinfezione che rispetti i materiali e i componenti dell'apparecchio. In caso di dubbio, fare riferimento alle istruzioni riportate sulla confezione del disinfettante scelto. La disinfezione deve essere effettuata con prodotti di disinfezione certificati, testati e di provata efficacia, conformi alle norme igieniche nazionali. Un elenco dei disinfettanti attualmente approvati e certificati si trova sui siti web di istituzioni rinomate come, ad esempio, il Centro europeo per la prevenzione e il controllo delle malattie (www.ecdc.europa.eu), i Centers for Disease Control and Prevention (www.cdc.gov), il sito web dell'Istituto Robert Koch (www.rki.de) e similari.



13. MANUTENZIONE

Il dispositivo KLICK e il sistema di aggancio devono essere sottoposti a manutenzione periodica, in questo modo potrà essere garantita l'operatività del dispositivo in sicurezza, affidabilità ed efficacia.

	KLAXON non è responsabile per eventuali danni causati dalla mancata o insufficiente manutenzione. In tali casi sarà annullata la validità della garanzia. L'uso del sistema di aggancio che non è stato sottoposto alle procedure di manutenzione è considerato come improprio e questo ne annulla, di fatto, la garanzia. L'utente è pienamente e unicamente responsabile di qualsiasi lesione o danno derivante da un malfunzionamento del sistema di aggancio dovuto alla mancata esecuzione della manutenzione obbligatoria.
	I dispositivi KLICK e il sistema di aggancio devono essere riparati solo da tecnici autorizzati KLAXON. La manutenzione straordinaria può essere effettuata esclusivamente da tecnici autorizzati KLAXON.
	È vietato rimuovere qualsiasi componente dal dispositivo. Solo i tecnici autorizzati KLAXON possono rimuovere i componenti dai dispositivi Klick. L'unico componente che può essere rimosso dall'utente è la batteria.
	È obbligatorio verificare la corretta installazione del dispositivo dopo un mese. A tal fine si prega di contattare un tecnico autorizzato KLAXON. Questa operazione verificherà l'assetamento del sistema.
NOTA	Si prega di contattare un rivenditore Klaxon per sapere se un pezzo di ricambio è disponibile o meno.

13.1 MANUTENZIONE PERIODICA

Le seguenti attività di manutenzione ordinaria sono obbligatorie:

	Controllo, almeno bimestrale, del serraggio di tutte le viti e degli elementi di fissaggio.
	Far revisionare l'intero dispositivo, almeno una volta l'anno, da un tecnico autorizzato KLAXON, e/o ogni qualvolta si avverta un malfunzionamento.

13.2 ANOMALIE DI FUNZIONAMENTO

Qualora si dovesse riscontrare una anomalia durante l'utilizzo dei dispositivi KLICK rivolgersi a KLAXON o ad un suo rivenditore autorizzato.

Anomalia rilevata	Possibile causa	Azione risolutiva
Si avvertono eccessive vibrazioni durante l'uso	Presenza di viti allentate	Non utilizzare il dispositivo. Rivolgersi ad un centro di assistenza autorizzato KLAXON.
Si incontrano difficoltà nell'aggancio dell'unità di trazione al longherone	Il longherone non è regolato correttamente	Non utilizzare il dispositivo. Rivolgersi ad un centro di assistenza autorizzato KLAXON.
	Il pulsante di sicurezza non funziona correttamente	
Si incontrano difficoltà nell'aggancio del longherone	È presente della sporcizia all'interno della sede di aggancio del traverso	Pulire le superfici della sede nel traverso e del sistema di fissaggio del longherone
Si incontrano difficoltà nell'aggancio del longherone	Le sfere dell'incastro non rientrano tirando la leva	Non utilizzare il dispositivo. Rivolgersi ad un centro di assistenza autorizzato KLAXON.
Le ruote anteriori della carrozzina toccano il suolo	Il sistema di aggancio è montato troppo basso	Non utilizzare il dispositivo. Rivolgersi ad un centro di assistenza autorizzato KLAXON.



Non utilizzare mai il dispositivo Klick se l'unità di trazione e/o il sistema di aggancio si comportano in modo anomalo. Contattare immediatamente un centro di assistenza autorizzato Klaxon.

13.3 VITA UTILE DEL PRODOTTO

Dopo un'attenta analisi del mercato, delle tecnologie utilizzate, dello stato dell'arte, dell'uso previsto e delle specifiche di manutenzione, KLAXON ha stimato che il prodotto ha una vita di servizio di circa 5 anni. KLAXON desidera sottolineare, in modo molto chiaro, che questo periodo è pur sempre una stima e che può essere prolungato oltre questa data se l'utente segue le corrette procedure di manutenzione, utilizza il prodotto correttamente e con la cura adeguata.

Se il prodotto KLICK raggiunge la fine di questo periodo, si prega di contattare la propria assicurazione sanitaria, il servizio sanitario locale, il rivenditore KLAXON o il negozio dove è stato acquistato il prodotto.

14. SMALTIMENTO



Lo smaltimento del sistema d'aggancio deve assolutamente rispettare le normative specifiche del Paese in cui vengono utilizzati. KLAXON non è responsabile in tal senso per lo smaltimento non conforme alle normative specifiche vigenti.

15. GARANZIA DEL PRODOTTO

Il periodo di garanzia è pari a 24 mesi per il dispositivo di trazione e per il sistema d'aggancio.

Le parti di naturale usura non rientrano nella garanzia, tranne per un logorio improprio a causa di un difetto di fabbricazione.

Se si manifesta un difetto durante il periodo di garanzia, KLAXON potrà procedere a propria discrezione alla riparazione o alla sostituzione del pezzo.

Non è riconosciuta alcuna garanzia per danni provocati da negligenza, da trascuratezza d'uso e manutenzione, da manomissioni o da errate manutenzioni da parte di personale non autorizzato, dal mancato rispetto delle norme d'uso descritte nel presente Manuale.

16. TRASFERIMENTO DI PROPRIETÀ

Se il dispositivo KLICK e il sistema di aggancio sono stati è stato forniti da un'assicurazione medica o da un sistema sanitario nazionale e non sono più necessari, si prega di contattare l'assicurazione, il sistema sanitario locale o il rivenditore Klaxon locale interessati. Questa azione porterà all'assegnazione del dispositivo KLICK, insieme al sistema di aggancio, a un nuovo proprietario.

Ogni volta che il dispositivo KLICK e/o il sistema di aggancio cambiano proprietario, anche in caso di trasferimento di proprietà tramite trattativa privata, devono essere sottoposti a manutenzione e disinfezione prima del loro primo utilizzo. Si prega di contattare un rivenditore autorizzato Klaxon per eseguire la manutenzione. Si prega di seguire le corrette procedure di pulizia e disinfezione come spiegato nel capitolo 12 del presente manuale.

17. TESTO ORIGINALE

Questo documento è la versione originale scritta in italiano. Si prega di notare che in caso di discrepanze la versione italiana sarà quella considerata ufficiale e valida.





KLAXON Mobility GmbH - FR

Cher client,

Merci d'avoir choisi un produit KLAXON® et nous vous souhaitons la bienvenue.

Nous espérons sincèrement que les produits de KLAXON MOBILITY puissent améliorer votre journée et vos activités sous toutes leurs formes, et restons à votre disposition pour toute information ou éclaircissement dont vous pourriez avoir besoin. Nous vous invitons également à vous informer régulièrement sur les dernières nouveautés de notre gamme de produits, sur les accessoires disponibles et sur les événements et initiatives promus par notre société.

Vous pouvez nous contacter en nous écrivant un courriel à info@klaxon-klick.com, via notre site web www.klaxon-klick.com, ou sur notre page Facebook www.facebook.com/klaxonklickworld.

	Le système de fixation, décrit dans ce manuel, est considéré comme une partie intégrante des dispositifs KLAXON auxquels il est associé
	Le système de fixation décrit dans ce manuel ne peut être utilisé séparément des dispositifs KLICK pour lesquels il a été développé ou avec des dispositifs autres que les dispositifs KLICK pour lesquels il a été développé.
	Pour plus de détails sur la compatibilité du système de fixation, décrit dans ce manuel, avec les produits KLAXON, veuillez contacter un revendeur agréé KLAXON.
	Pour la conformité aux exigences réglementaires et normatives, consultez le MANUEL D'EMPLOI fourni avec le dispositif KLICK (Dispositifs KLICK - Manuel d'emploi).
	AVERTISSEMENT POUR L'UE: En cas d'accident grave concernant le dispositif KLICK, l'utilisateur doit immédiatement avvertir le fabricant et les autorités compétentes du pays européen où le produit a été acheté.
REMARQUE	Un format pdf de ce manuel est disponible pour les malvoyants sur notre site web à l'adresse www.klaxon-klick.com .
REMARQUE	Vous pouvez trouver l'adresse des revendeurs Klaxon sur notre site web www.klaxon-klick.com dans la rubrique "Where to Buy".

Merci encore d'avoir choisi nos produits. Nous vous souhaitons une bonne journée et une utilisation agréable.

Meilleures salutations,

Le personnel de KLAXON MOBILITY GMBH

INFORMATIONS PRÉLIMINAIRES	PAGE 3
1. MISES EN GARDE	PAGE 3
2. AVIS DE SÉCURITÉ	PAGE 4
3. UTILISATION PRÉVUE DU DISPOSITIF	PAGE 4
4. ENVIRONNEMENT D'UTILISATION	PAGE 4
5. LIMITES D'UTILISATION	PAGE 5
6. EXIGENCES DE L'UTILISATEUR	PAGE 5
7. MISES EN GARDE ET PRÉCAUTIONS	PAGE 5
8. DESCRIPTION DU SYSTÈME DE FIXATION	PAGE 8
8.1 SYSTÈME CENTRAL DE FIXATION KLAXON®	PAGE 8
8.2 DOCUMENTATION	PAGE 8
9. INSTALLATION ET ACCOUPLEMENT	PAGE 8
9.1 INSTALLATION	PAGE 8
9.2 FAUTEUIL ROULANT	PAGE 9
9.3 PHASES DE FIXATION - GUIDON STANDARD	PAGE 9
9.4 PHASES DE FIXATION - GUIDON TETRA	PAGE 9
10. FONCTIONNEMENT GÉNÉRAL DU DISPOSITIF ET CONFIGURATION DES GUIDONS	PAGE 10
11. DÉCOUPLAGE DU DISPOSITIF KCLICK	PAGE 10
11.1 ÉTEINDRE ET DÉCOUPLAGE DU FAUTEUIL ROULANT - GUIDON STANDARD	PAGE 10
11.2 ÉTEINDRE ET DÉCOUPLAGE DU FAUTEUIL ROULANT - GUIDON TETRA	PAGE 11
12. NETTOYAGE	PAGE 11
12.1 DÉSINFECTION	PAGE 11
13. ENTRETIEN	PAGE 11
13.1 ENTRETIEN DE ROUTINE	PAGE 12
13.2 ANOMALIES DE FONCTIONNEMENT	PAGE 12
13.3 DURÉE DE VIE DES PRODUITS	PAGE 12
14. MISE AU REBUT DU DISPOSITIF	PAGE 12
15. GARANTIE DU PRODUIT	PAGE 13
16. TRANSFERT DE PROPRIÉTÉ	PAGE 13
17. TEXTE ORIGINAL	PAGE 13

INFORMATIONS PRÉLIMINAIRES

AVANT-PROPOS

Ce manuel d'emploi vous explique comment utiliser le système central de fixation Klaxon®. Les produits KLICK concernés par l'explication de ce manuel sont les suivants:

- POWER (**P**) qui peut être équipé d'un guidon STANDARD ou TETRA
- RACE (**R**) qui peut être équipé d'un guidon STANDARD ou TETRA
- MONSTER (**M**) qui peut être équipé d'un guidon STANDARD

DONNÉES D'IDENTIFICATION DU FABRICANT

KLAXON MOBILITY GMBH

Industriestrasse, 1

9601 - Arnoldstein (Austria)

Tel.: +43 (0)664 4681294

e-mail: info@klaxon-klick.com

La société sera indiquée ci-après par la mention: **KLAXON**.

INFORMATIONS DE PUBLICATION

RÉV.	Description de la modification	DATE
01	Première émission	2021.02.09



Toutes les informations, illustrations et spécifications contenues dans ce document sont basées sur les dernières informations de production, disponibles au moment de la publication.

Ce document est sujet à modification en raison d'innovations techniques, sans préavis.





1. MISES EN GARDE

- Lire attentivement ces instructions avant d'utiliser le dispositif.
- KLAXON décline toute responsabilité en cas de non-respect du contenu de ce document.
- L'utilisation des dispositifs KLICK est spécifique aux personnes handicapées qui utilisent un fauteuil roulant manuel.
- L'emploi des dispositifs KLICK dans les espaces publics (routes, trottoirs, places, pistes cyclables, etc.) doit être conforme aux réglementations spécifiques du pays dans lequel ils sont utilisés. KLAXON n'est pas responsable d'une utilisation non conforme à la réglementation spécifique en vigueur.
- En cas d'anomalies susceptibles de compromettre la sécurité de l'utilisateur, le dispositif doit être mis hors service et le service après-vente KLAXON doit être contacté rapidement.
- Les pièces et les accessoires non originaux n'ont pas été vérifiés par le fabricant. Par conséquent, ni la conformité ni la sécurité de ces composants avec les exigences de sécurité et de prestations nécessaires ne peuvent être certifiées.
- KLAXON n'est pas responsable des dommages causés par l'utilisation de pièces de rechange ou d'accessoires non d'origine.
- L'installation du produit et son entretien doivent être effectués exclusivement par du personnel technique autorisé par KLAXON, avec délivrance du certificat d'essai. L'utilisateur doit demander le certificat susmentionné lors de la première activation et à chaque maintenance ultérieure. Si le dispositif n'est pas conforme au certificat d'essai, la garantie expire avec effet immédiat et KLAXON ne sera pas responsable des dommages résultant de son utilisation.
- Toutes les dispositions incluses dans ce manuel d'emploi ne sont pas valables pour tous les pays et pour tous les modèles KLICK. Veuillez toujours vous référer aux réglementations, configurations et modèles qui sont prévus et appliqués dans le pays d'achat et d'utilisation.

Les points du manuel marqués avec les symboles suivants doivent être lus attentivement:

DANGER	Le mot DANGER indique une situation potentiellement dangereuse qui, si elle n'est pas évitée, peut entraîner la mort ou des blessures graves aux personnes.
ATTENTION	Le mot ATTENTION indique une situation potentiellement dangereuse qui, si elle n'est pas évitée, peut entraîner des blessures mineures ou des dommages matériels.
REMARQUE	Le mot REMARQUE indique des instructions importantes ou des informations particulières.
	Signe de danger générique: indique l'existence d'un danger dû à diverses causes.
	Signe de danger à haute tension: indique la présence de tensions élevées.

2. AVIS DE SÉCURITÉ

REMARQUE	Les dispositifs KLICK répondent à toutes les prescriptions de la norme ISO 7176-14
	L'utilisateur doit lire ce document et se familiariser avec son contenu avant d'utiliser le dispositif.
	Si le dispositif n'est pas utilisé en respectant les spécifications décrites ici, le niveau de sécurité prévu par le fabricant peut être réduit.
	Pendant la période initiale d'utilisation, l'utilisateur doit se familiariser avec le fonctionnement afin d'éviter les risques potentiels causés par des erreurs d'utilisation.
	CEM - Le dispositif est conforme à la norme ISO 7176-21:2009 CLAUSE 5.4 sur la compatibilité électromagnétique, mais pour garantir la sécurité de l'utilisateur, il est recommandé de ne pas utiliser cet dispositif en présence de champs électromagnétiques environnementaux élevés.
	CEM - Pendant son fonctionnement, le dispositif peut affecter d'autres dispositifs avec un champ électromagnétique.
DANGER	Les enfants, les personnes incapables ou celles qui ne sont pas suffisamment familiarisées avec le dispositif ou physiquement inadaptées ne doivent pas l'utiliser.
REMARQUE	Pour des informations techniques et de sécurité, vous pouvez contacter un revendeur Klaxon. Vous trouverez l'adresse des revendeurs Klaxon sur notre site web www.klaxon-klick.com dans la rubrique "Where to Buy".

- Il existe un risque de glissement sur sol mouillé, gravier ou irrégulier: adaptez toujours votre vitesse et votre style de conduite aux conditions d'utilisation (météo, revêtement, capacité individuelle, etc.): ne roulez jamais de front vers un objet et roulez prudemment dans les passages étroits.
- Il est interdit de monter des marches de plus de 50 mm de hauteur en montée et en descente dans le sens de la marche. Il est interdit de conduire le fauteuil roulant équipé du KLICK sur des routes dont la pente est supérieure à 6° / 10%. Ces obstacles doivent toujours être abordés par le front et lentement. La figure 1 montre la manière correcte de franchir les marches et les pentes.
- Si la chaussée est humide ou inégale, la pente maximale et la hauteur maximale des marches autorisées doivent être considérées comme inférieures pour assurer la sécurité de l'utilisateur.
- En cas de collision, l'utilisateur peut subir des blessures graves aux parties du corps.
- À grande vitesse, l'utilisateur peut perdre le contrôle du fauteuil roulant et se renverser. Ne jamais dépasser les 15 km/h; éviter les collisions de manière générale.
- Toujours utiliser le fauteuil roulant équipé de KLICK de manière appropriée, en freinant toujours pour éviter les obstacles (marches, bords, cadres de porte, etc.) ou pour descendre des trottoirs ou descendre des pentes dangereuses.
- Les performances de conduite du fauteuil roulant équipé de KLICK peuvent être affectées par les champs électromagnétiques. En cas de dysfonctionnement dans ces conditions, contacter KLAXON ou l'un de ses revendeurs agréés.
- Éviter tout contact avec les liquides sortant de la batterie si celle-ci a été endommagée.
- Pendant l'utilisation, les composants du système de freinage peuvent atteindre des températures élevées et le contact de ces composants avec la peau peut causer des brûlures et des échaudures, prenez le plus grand soin pour éviter cette conséquence.
- Respecter toujours les limites de fonctionnement prévues pour le fauteuil roulant manuel sur lequel le système KLICK est installé.

3. UTILISATION PRÉVUE DU DISPOSITIF

Les dispositifs KLICK peuvent être utilisés pour ajouter un système d'assistance auxiliaire à la plupart des fauteuils roulants manuels, de manière rapide et facile.

En accouplant le dispositif KLICK au fauteuil roulant, les roulettes avant se soulèvent et, à leur place, une seule roue de direction est utilisée qui appartient au «groupe traction».

Les dispositifs KLICK sont classés pour être utilisés avec les fauteuils roulants auxquels ils sont couplés conformément à la norme CEI EN 12184. Les dispositifs KLICK sont également conformes aux exigences de la classe B avec une portée maximale d'environ 50 km (pour la version avec une batterie chargée de 11,6 Ah, parcours plat et poids de l'utilisateur 75 kg).

Conformément à la définition de la classe B de la norme CEI EN 12184, le dispositif est destiné à être utilisé à l'intérieur et peut supporter des obstacles extérieurs.

	Toute autre utilisation ou usage impropre pourrait entraîner des situations dangereuses.
---	--

4. ENVIRONNEMENT D'UTILISATION

Environnement d'utilisation

Les dispositifs de la série KLICK sont conçus pour être utilisés couplés à la plupart des fauteuils roulants manuels du marché. Les solutions KLICK peuvent être utilisées à l'intérieur comme à l'extérieur, avec les limites indiquées dans ce document et, de manière générale, avec les mêmes limites que celles prévues pour l'utilisation du fauteuil roulant manuel.

Utilisation clinique et types d'utilisateurs

KLICK n'est pas destiné à une utilisation clinique spécifique, mais comme un support à la mobilité des personnes qui utilisent des fauteuils roulants manuels. Par conséquent, compte tenu des précautions d'utilisation décrites dans ce document, aucune exigence professionnelle, technique ou d'aptitude particulière n'est nécessaire pour pouvoir conduire ou utiliser un dispositif KLICK.

5. LIMITES D'UTILISATION

Le dispositif doit être utilisé conformément à l'usage prévu décrit aux paragraphes précédents, toute autre utilisation doit être considérée comme non conforme.

En particulier, ne pas utiliser les dispositifs KLICK:











- S'il n'est pas couplé avec un fauteuil roulant manuel.
- Après l'absorption d'alcool ou si les capacités psycho-physiques de l'utilisateur sont altérées.
- Sur les routes avec des chaussées inadéquates.
- Dans des conditions de faible visibilité (nuit, brouillard, etc.).
- Si l'utilisateur pèse plus de 120 kg et, dans tous les cas, s'il a un poids supérieur à celui éventuellement prévu pour le fauteuil roulant utilisé.
- Par mauvais temps (pluie, vent fort, etc.).
- En montée ou en descente sur des pentes supérieures à 6° / 10% (voir Figure 2).
- Pour monter ou descendre des marches de plus de 50 mm de haut (voir Figure 3).

6. EXIGENCES DE L'UTILISATEUR









Les dispositifs de la série électrique KLICK et ses accessoires peuvent être utilisés indépendamment par des utilisateurs qui:





- Sont familiers et ont une pratique suffisante pour utiliser correctement le dispositif.
- Connaissent les risques liés à l'utilisation de celui-ci.
- Ont une capacité physique et mentale suffisante pour garantir l'utilisation adéquate du dispositif en toute sécurité.





7. MISES EN GARDE ET PRÉCAUTIONS

	Ce manuel d'emploi fait partie intégrante du dispositif et doit être toujours à la disposition de l'utilisateur. En cas de perte ou de dommages, veuillez contacter KLAXON ou télécharger le manuel de la page web spécifique du produit sur www.klaxon-klick.com .
	Les dispositifs et accessoires de la série KLICK peuvent être utilisés par des utilisateurs conscients des risques associés à leur utilisation.
	Les dispositifs et accessoires de la série KLICK doivent être utilisés uniquement et exclusivement par des utilisateurs qui sont familiers avec le dispositif et qui ont une pratique suffisante pour pouvoir l'utiliser correctement.
	Il est strictement interdit d'enlever, modifier ou remplacer les composants du dispositif. Si nécessaire, ces opérations ne doivent être effectuées que par du personnel technique autorisé par KLAXON.
	Ne jamais utiliser le dispositif après avoir bu de l'alcool, pris des médicaments et, de manière générale, si les conditions psycho-physiques de l'utilisateur ne conviennent pas.
	L'utilisation des dispositifs KLICK est interdite aux utilisateurs pesant plus de 120 kg; de plus, le poids ne doit pas dépasser ce qui est éventuellement prévu par les fabricants du fauteuil roulant utilisé.
	L'utilisateur est responsable de la surveillance et du maintien du bon fonctionnement des dispositifs et de leurs accessoires comme indiqué dans ce document.
	Il est strictement interdit d'utiliser le dispositif en dehors des conditions environnementales indiquées.
	L'entretien périodique doit être effectué pour assurer le bon fonctionnement et la sécurité du dispositif.
	Il est interdit d'utiliser des dispositifs KLICK pour transporter plus d'une personne.
	Ne pas utiliser les dispositifs KLICK à moins qu'ils ne soient couplés à un fauteuil roulant manuel.



















KLAXON Mobility GmbH - FR

	Ne pas utiliser la batterie fournie pour alimenter des systèmes d'alimentation autres que le KLICK pour lequel elle a été conçue.
	Ne pas laisser la batterie au soleil ou à des intempéries quand elle n'est pas utilisée.
	Ne pas court-circuiter la batterie.
	Ne pas jeter la batterie dans l'eau.
	Ne pas essayer d'ouvrir la batterie.
DANGER	Ne pas laisser les enfants jouer avec la batterie.
	Ne laissez pas les enfants utiliser le dispositif KLICK.
	Si la batterie a atteint la fin de sa durée de vie, elle doit être mise au rebut conformément aux réglementations locales en vigueur dans le pays.
	Lors de l'utilisation du dispositif, les composants du système de freinage peuvent devenir très chauds et le contact de ces composants avec la peau peut provoquer des brûlures et des échaudures: prenez toutes les précautions nécessaires pour éviter cette conséquence.
	Les composants peuvent devenir très chauds lorsqu'ils sont exposés au soleil. Le contact de ces composants avec la peau peut provoquer des brûlures et des échaudures: prenez toutes les précautions nécessaires pour éviter cette conséquence.



	DANGER: Les tensions électriques à l'intérieur du dispositif peuvent être mortelles.
	DANGER: Ne pas brancher /débrancher les câbles d'alimentation lorsque le dispositif est sous tension.
	DANGER: Les éventuelles opérations d'entretien ou le nettoyage du dispositif doivent toujours être effectuées lorsque le dispositif est hors tension et déconnecté du secteur.
	DANGER: Ne retirer aucun panneau de recouvrement de l'unité mais contacter le service d'assistance technique pour cela.

	L'emploi des dispositifs KLICK dans les espaces publics (routes, trottoirs, places, pistes cyclables, etc.) doit être conforme aux réglementations spécifiques du pays dans lequel ils sont utilisés. KLAXON n'est pas responsable d'une utilisation non conforme à la réglementation spécifique en vigueur.
	Ajuster la vitesse en fonction des caractéristiques du fauteuil roulant, des conditions routières, de l'inclinaison latérale de la route et du rayon des virages à prendre.
	N'utilisez pas le dispositif dans des conditions de faible luminosité. Le dispositif peut être utilisé dans des conditions de faible luminosité uniquement si un éclairage optionnel est monté (conformément aux réglementations locales du pays). Veuillez contacter votre revendeur Klaxon pour acheter l'accessoire de lumière disponible en option. Vous trouverez l'adresse de votre revendeur Klaxon sur notre site web www.klaxon-klick.com dans la rubrique "Where to Buy".
	Faire attention aux embarquées latérales par vent fort.

KLAXON Mobility GmbH - FR

	Faire attention aux embarquées latérales à cause des braquages en mouvement.
	Faire attention aux embarquées latérales à cause de la pente transversale de la route.
	Ne pas utiliser les dispositifs KLICK sur des routes présentant un revêtement inadapté.
	Ne pas utiliser les dispositifs KLICK en présence d'intempéries (pluie, vent fort, etc.).
	Ne pas utiliser les dispositifs KLICK pour monter ou descendre des marches de plus de 50 mm (voir Figure 3).
	Ne pas utiliser les dispositifs KLICK sur des parcours dont la pente est supérieure à 6°/10%. La limite de la pente doit être réduite en fonction de la chaussée et des conditions environnementales (voir la Figure 2).
	Il faut tenir compte du fait que la traction et la stabilité peuvent être affectées par la chaussée et les conditions environnementales, même dans les limites de la valeur maximale de la pente.
	En conduite en descente, ne pas dépasser les deux tiers de la vitesse maximale; éviter les freinages ou les accélérations brusques sur les pentes.
	Ne jamais essayer de franchir les obstacles en montée ou en descente.
	Il est interdit de monter ou de descendre sur des escaliers.
	Ne pas essayer de franchir des obstacles en diagonale: s'assurer que les roues arrière dépassent toujours l'obstacle simultanément. Ne jamais s'arrêter à mi-chemin. Ne pas essayer de franchir des obstacles de plus de 50 mm.
	Lorsque le véhicule est en mouvement, éviter de déplacer le centre de gravité ou d'effectuer des mouvements brusques avec le corps.
	Dans les passages étroits, il est recommandé de conduire à la vitesse minimale et avec la plus grande prudence.
	Avec l'utilisation des dispositifs KLICK, le risque de renversement augmente dans les virages: réduire la vitesse avant de tourner. Accélérer à nouveau seulement après avoir terminé le virage.
	Lors de l'utilisation des dispositifs KLICK, il est absolument interdit de faire des demi-tours ou de démarrer à partir de l'arrêt avec le guidon tourné sur des pentes nominales de plus de 3° (ou moins selon l'état de la chaussée) et à une vitesse supérieure au niveau 1 et 3 km/h (ou moins selon l'état de la chaussée).
	Il peut être difficile de manœuvrer devant un ascenseur ou à l'entrée d'un bâtiment, car le rayon de braquage du fauteuil roulant augmente lorsqu'il est couplé à un dispositif KLICK; cela pourrait être en contraste avec les normes des bâtiments ou avec les dimensions réelles des entrées.
	En entrant dans un bâtiment et/ou dans un ascenseur, toujours tenir compte du rayon de braquage de votre fauteuil roulant équipé du dispositif KLICK. Éviter de conduire dans des situations où il ne serait pas possible de sortir à cause de l'impossibilité de tourner le fauteuil roulant.
	Il est strictement interdit de conduire le dispositif Klick le long des voies du Tram, Train et Métro de surface. À cette égard, il est nécessaire d'accorder la plus grande attention, en cas de passages piétons avec présence de rails, afin de maintenir les roues du Klick et du fauteuil roulant à une distance sûre. Le non-respect de cette précaution peut causer de graves dommages au dispositif et à l'utilisateur. Ces précautions doivent être prises en compte, également en présence de bouches et plaques d'égout et tout type d'affaissement présent sur le trajet.
DANGER	Il faut tenir compte du fait que la distance d'arrêt en pente peut être sensiblement plus grande que sur un terrain plat.

KLAXON Mobility GmbH – FR

	Éteignez le dispositif avant d'entrer et de sortir d'un environnement intérieur.
	Les pièges à doigts potentiels sont illustrés à la Figure 4. Les Figures 5 et 6 montrent les points d'écrasement potentiels.
DANGER	Il est interdit de démarrer ou d'utiliser la fonction de régulation de vitesse sur des pentes nominales de plus de 6° (ou moins selon les conditions de la chaussée).
ATTENTION	Les points de préhension pour le transport du dispositif sont illustrés à la figure 7.

8. DESCRIPTION DU SYSTÈME DE FIXATION

8.1 SYSTÈME CENTRAL DE FIXATION KLAXON®

Voir la Figure 8.

A. BAGUES DE SERRAGE

Les bagues de serrage sont les parties de la connexion KLAXON® qui restent toujours fixées au châssis du fauteuil roulant (voir Figure 9). Comme la traverse, ils doivent être installés sur le fauteuil roulant par un technicien agréé KLAXON et ne doivent jamais être retirés par l'utilisateur. Différentes tailles et formes de bagues sont disponibles pour s'adapter aux différents diamètres et types de châssis des fauteuils roulants. Les bagues de serrage ne peuvent être retirées du fauteuil roulant ou installées sur un autre fauteuil roulant que par un technicien autorisé par KLAXON.

B. TRAVERSE

La Figure 10 montre une TRAVERSE et identifie les éléments qui la composent.

1. TRAVERSE
2. Siège carré pour l'insertion du CONNECTEUR
3. Goupilles à dégagement rapide
4. Bandes de fixation et de réglage.

C. CONNECTEUR (AVEC DÉTAIL DU SYSTÈME BREVETÉ "KLAXON®")

La Figure 11 montre un CONNECTEUR et identifie les éléments qui le composent.

1. Levier de verrouillage/déverrouillage du CONNECTEUR
2. Système de fixation dans la TRAVERSE (avec serrure à bille)
3. Bouton de déverrouillage du dispositif KLICK
4. Fixation KLAXON® (Brevet International)
5. Siège de la goupille supérieure
6. Siège de la goupille inférieure.

D. CONNECTEUR TETRA (AVEC DÉTAIL DU SYSTÈME BREVETÉ "KLAXON®")

La Figure 12 montre un CONNECTEUR TETRA et identifie les éléments qui le composent.

1. Poignée en velcro du CONNECTEUR
2. Système de fixation dans la TRAVERSE (avec serrure à bille)
3. Levier de déverrouillage du dispositif KLICK
4. Fixation KLAXON® (Brevet International)
5. Siège de la goupille supérieure
6. Siège de la goupille inférieure.

8.2 DOCUMENTATION

Le système de fixation sélectionné est fourni avec ce MANUEL D'EMPLOI au format imprimé et doit être conservé avec le plus grand soin. Si vous perdez ce document, vous pouvez en demander une copie en contactant KLAXON ou télécharger le manuel à partir de la page Web du produit concerné sur le site suivant www.klaxon-klick.com.

9. INSTALLATION ET ACCOUPLEMENT

9.1 INSTALLATION

Les dispositifs KLICK ne sont fournis que par un technicien agréé par KLAXON qu'après la pré-installation du système de fixation sur le fauteuil roulant.

KLAXON Mobility GmbH – FR



Les systèmes de fixation ne peuvent être installés que sur des fauteuils roulants manuels compatibles. KLAXON fournit aux distributeurs le manuel d'installation qui contient les critères de fixation.

Les systèmes de fixation ne doivent être installés que par des techniciens agréés KLAXON qui décident, sous leur propre responsabilité, si le fauteuil roulant manuel spécifique peut être utilisé correctement avec le système de fixation (sur la base des caractéristiques du fauteuil roulant manuel et des conditions générales).

9.2 FAUTEUIL ROULANT



Les dispositifs KLICK ne peuvent être installés que sur des fauteuils roulants manuels compatibles. KLAXON fournit aux distributeurs le manuel d'installation qui contient les critères de fixation.

Les produits KLICK ne doivent être installés que par des techniciens agréés KLAXON qui décident, sous leur propre responsabilité, si le fauteuil roulant manuel spécifique peut être utilisé correctement avec le dispositif KLICK (sur la base des caractéristiques du fauteuil roulant manuel et des conditions générales).

9.3 PHASES DE FIXATION - GUIDON STANDARD



Restez sur une surface plane et horizontale pendant tout le processus d'appairage. Exempt de dangers qui pourraient causer des blessures à vous et/ou à d'autres personnes.

DANGER

Veillez à ne pas écraser ou pincer vos doigts pendant le processus de couplage.

Les pièges à doigts potentiels sont illustrés à la Figure 4.

Les Figures 5 et 6 montrent les points d'écrasement potentiels.

- Insérer la TRAVERSE dans l'une des deux BAGUES et la fixer en introduisant la GOUPILLE À DÉGAGEMENT RAPIDE (Figure 13).
- Insérer la TRAVERSE également dans la deuxième BAGUE et la fixer en introduisant la GOUPILLE À DÉGAGEMENT RAPIDE (Figure 14). N.B. La TRAVERSE peut toujours rester installée sur le fauteuil roulant; si nécessaire (pour le chargement et le déchargement des moyens de transport et fermeture du fauteuil roulant pliable), elle peut être retirée et placée dans un endroit sûr.
- Insérer le CONNECTEUR dans le logement carré de la TRAVERSE, en appuyant sur le levier situé dans la partie inférieure de celle-ci. Une fois inséré, relâcher le levier et s'assurer que le CONNECTEUR soit bien bloqué (Figure 15).
- Après avoir inséré le CONNECTEUR, le dispositif est comme indiqué (Figure 16).
- Pour fixer le dispositif KLICK au système de fixation, mettre le fauteuil roulant dans la position indiquée (Figures 17 et 18). S'assurer que l'ouverture du crochet du système de fixation soit placée sur la goupille supérieure (Figure 19).
- En le maintenant en place, enclencher les freins du fauteuil roulant et saisir le guidon; soulever le dispositif KLICK jusqu'à ce que la goupille supérieure soit totalement à l'intérieur de l'ouverture du système de fixation (Figure 20).
- Procédez selon l'option 1 ou l'option 2.

OPTION 1: OPÉRATION DE FIXATION STANDARD

- Maintenant poussez-le vers le haut et vers l'avant jusqu'à ce que le système de fixation s'engage parfaitement dans la goupille inférieure; en même temps, le bouton de sécurité s'engage, verrouillant la connexion (Figure 21).
- Le KLICK est couplé.

OPTION 2: OPÉRATION DE COUPLAGE EN MARCHÉ ARRIÈRE

- Mettez en marche le dispositif KLICK et activez la MARCHÉ ARRIÈRE (comme décrit dans le chapitre 12 du manuel d'instruction "Dispositifs KLICK - Manuel d'emploi").
- Maintenant, conduisez doucement en marche arrière pour relever le KLICK jusqu'à ce que le système de fixation s'engage parfaitement avec la goupille inférieure; en même temps, le bouton de sécurité s'engage, verrouillant la connexion (Figure 22).
- Le KLICK est couplé.

DANGER!

Une fois le dispositif connecté au fauteuil roulant, il est important de s'assurer que:

- Les roues avant du fauteuil roulant doivent se trouver entre 25 mm et 40 mm au-dessus du sol (Figure 23).
- La béquille soit située au-dessus de la ligne des roues avant et placée sous le repose-pieds (Figure 24).

DANGER

Si ces conditions ne sont pas remplies, n'utiliser en aucun cas le dispositif et contacter immédiatement un service après-vente agréé KLAXON.

9.4 PHASES DE FIXATION - GUIDON TETRA



Restez sur une surface plane et horizontale pendant tout le processus d'appairage. Exempt de dangers qui pourraient causer des blessures à vous et/ou à d'autres personnes.

DANGER

Veillez à ne pas écraser ou pincer vos doigts pendant le processus de couplage.

Les pièges à doigts potentiels sont illustrés à la Figure 4.

Les Figures 5 et 6 montrent les points d'écrasement potentiels.

KLAXON Mobility GmbH – FR

- Insérer la TRAVERSE dans l'une des deux BAGUES et la fixer en introduisant la GOUPILLE À DÉGAGEMENT RAPIDE (Figure 13).
- Insérer la TRAVERSE également dans la deuxième BAGUE et la fixer en introduisant la GOUPILLE À DÉGAGEMENT RAPIDE (Figure 14). N.B. La TRAVERSE peut toujours rester installée sur le fauteuil roulant; si nécessaire (pour le chargement et le déchargement des moyens de transport et fermeture du fauteuil roulant pliable), elle peut être retirée et placée dans un endroit sûr.
- Actionnez le levier de déverrouillage inférieur du CONNECTEUR TETRA à l'aide de la poignée en velcro et insérez le CONNECTEUR dans le logement carré de la TRAVERSE. Après l'insertion, relâchez la poignée en velcro et assurez-vous que le CONNECTEUR est bien verrouillé en place (Figure 25).
- Après avoir inséré le CONNECTEUR TETRA, le dispositif est comme indiqué (Figure 26).
- Pour fixer le dispositif KLICK au système de fixation, mettre le fauteuil roulant dans la position indiquée (Figures 17 et 18). S'assurer que l'ouverture du crochet du système de fixation soit placée sur la goupille supérieur (Figure 19).
- Procédez selon l'option 1 ou l'option 2.

OPTION 1: OPÉRATION DE FIXATION STANDARD

- Maintenant, saisissez fermement le GUIDON TETRA, poussez-le vers le haut et vers l'avant jusqu'à ce que le système de fixation s'engage parfaitement dans la goupille inférieure; en même temps, le bouton de sécurité s'engage, verrouillant la connexion (Figure 27).
- Le KLICK est couplé.

OPTION 2: OPÉRATION DE COUPLAGE EN MARCHÉ ARRIÈRE

- Freiner le fauteuil roulant en utilisant ses freins.
- Mettez en marche le dispositif KLICK et activez la MARCHÉ ARRIÈRE (comme décrit dans le chapitre 13 du manuel d'instruction "Dispositifs KLICK - Manuel d'emploi").
- Maintenant, conduisez doucement en marche arrière pour relever le KLICK jusqu'à ce que le système de fixation s'engage parfaitement avec la goupille inférieure; en même temps, le bouton de sécurité s'engage, verrouillant la connexion (Figure 28).
- Le KLICK est couplé.

DANGER!

Une fois le dispositif connecté au fauteuil roulant, il est important de s'assurer que:

- La hauteur du sol des roues avant du fauteuil roulant est comprise entre 25 mm et 40 mm (Figure 23).
- La béquille soit située au-dessus de la ligne des roues avant et placée sous le repose-pieds (Figure 24).

DANGER	Si ces conditions ne sont pas remplies, n'utiliser en aucun cas le dispositif et contacter immédiatement un service après-vente agréé KLAXON.
--------	---

10. FONCTIONNEMENT GÉNÉRAL DU DISPOSITIF ET CONFIGURATION DES GUIDONS

Pour toute information concernant l'interface utilisateur, l'écran, la mise en marche et l'arrêt du dispositif, la configuration du dispositif et toutes les configurations des guidons, veuillez consulter le MANUEL D'EMPLOI fourni avec le dispositif KLICK (Dispositifs KLICK - Manuel d'emploi). En cas de perte du document susmentionné, il est possible d'en demander une copie en contactant KLAXON ou de télécharger le manuel à partir de la page Web du produit concerné sur le site www.klaxon-klick.com.

11. DÉCOUPLAGE DU DISPOSITIF KLICK

11.1 ÉTEINDRE ET DÉCOUPLAGE DU FAUTEUIL ROULANT - GUIDON STANDARD

	Restez sur une surface plane et horizontale pendant tout le processus de découplage. Exempt de dangers qui pourraient causer des blessures à vous et/ou à d'autres personnes.
DANGER	Veuillez à ne pas écraser ou pincer vos doigts pendant le processus de couplage. Les pièges à doigts potentiels sont illustrés à la Figure 4. Les Figures 5 et 6 montrent les points d'écrasement potentiels.

Pour effectuer l'opération correctement, suivre attentivement les instructions suivantes.

- Arrêter le fauteuil roulant sur une surface plane.
- Actionnez les freins du fauteuil roulant.
- Éteindre l'écran en maintenant enfoncée la touche "POWER".
- Pousser le guidon vers l'avant d'une main en le saisissant au milieu et, simultanément, appuyer sur le bouton de déverrouillage situé sur le CONNECTEUR avec l'autre main. Cela libère la goupille inférieure du couplage KLICK (Figure 29).
- Réduire la pression vers l'avant sur le guidon tout en maintenant enfoncé le bouton de déverrouillage situé sur le CONNECTEUR, abaissant ainsi le fauteuil afin que ses roues avant soient en contact avec le sol (Figure 30).
- Cela a libéré le crochet du CONNECTEUR de la goupille supérieure; maintenant, relâchez les freins du fauteuil roulant et déplacez le fauteuil roulant vers l'arrière pour l'éloigner légèrement du KLICK qui reste droit grâce à sa BÉQUILLE - Figure 31).
- Retirer le CONNECTEUR en appuyant sur le levier situé dans la partie inférieure de celui-ci (Figure 15)

- Rangez le CONNECTEUR dans un endroit sûr.

DANGER	Lors du découplage du KLICK, veiller à ne pas mettre en danger les parties supérieures de votre corps (doigts, mains, bras) car elles pourraient être affectées par le mouvement brusque du guidon (ou d'autres parties du dispositif) s'il est relâché trop rapidement. Pour éviter ce danger, après avoir appuyé sur le bouton de déverrouillage, relâcher doucement le guidon en abaissant progressivement le fauteuil roulant.
---------------	--

11.2 ÉTEINDRE ET DÉCOUPLAGE DU FAUTEUIL ROULANT - GUIDON TETRA

	Restez sur une surface plane et horizontale pendant tout le processus de découplage. Exempt de dangers qui pourraient causer des blessures à vous et/ou à d'autres personnes.
DANGER	Veillez à ne pas écraser ou pincer vos doigts pendant le processus de couplage. Les pièges à doigts potentiels sont illustrés à la Figure 4. Les Figures 5 et 6 montrent les points d'écrasement potentiels.

Pour effectuer l'opération correctement, suivre attentivement les instructions suivantes.

- Arrêter le fauteuil roulant sur une surface plane.
- Actionner les freins du fauteuil roulant.
- Éteindre l'écran en maintenant enfoncée la touche **"POWER"**.
- Pousser avec force latéralement vers la droite le levier de déverrouillage rapide situé sur le CONNECTEUR TETRA. Ce faisant, la goupille inférieure est automatiquement libérée et le dispositif KLICK se désengage du CONNECTEUR, abaissant le fauteuil roulant et remettant les roues avant en contact avec le sol (Figures 32 et 33).
- Cela a libéré le crochet du CONNECTEUR TETRA de la goupille supérieure; maintenant, relâchez les freins du fauteuil roulant et déplacez le fauteuil roulant vers l'arrière pour l'éloigner légèrement du KLICK qui reste droit grâce à sa BÉQUILLE (Figure - 34).
- Retirer le CONNECTEUR TETRA en tirant la poignée en velcro vers le haut et vers l'avant (Figure 35).
- Rangez le CONNECTEUR TETRA dans un endroit sûr.

DANGER	En libérant le KLICK du CONNECTEUR TETRA, il est possible que le fauteuil roulant s'abaisse brusquement jusqu'à ce que les roues avant touchent le sol. Prêter une attention maximale à ne pas mettre en danger les parties supérieures de votre corps (doigts, mains, bras) car ils pourraient être touchés par le guidon ou par d'autres parties du dispositif.
---------------	---

12. NETTOYAGE

Le nettoyage constant du système de fixation garantit une plus longue durée de vie et une meilleure fonctionnalité du système en question. Il est recommandé de:

- Avant de nettoyer, il faut toujours éteindre le dispositif et débrancher le chargeur.
- Ne pas utiliser de substances abrasives, détergents agressifs et nettoyeurs haute pression.
- Nettoyer le système de fixation avec un chiffon doux et humide.
- Bien sécher le système de fixation après utilisation sous la pluie.
- Si le système de fixation est sale, adoucir la saleté et l'enlever dès que possible; puis sécher soigneusement le système.
- Nettoyer l'extérieur du système de fixation au moins une fois par mois et après chaque promenade sur terrains boueux.
- Ne pas laver les pièces à l'eau courante
- Sécher les pièces immédiatement après le lavage à l'aide d'un chiffon doux.

12.1 DÉSINFECTION



La désinfection des dispositifs KLICK et des systèmes de fixation est aussi importante que les opérations de nettoyage régulier décrites dans ce chapitre. A cet effet, veuillez procéder en utilisant un détergent conforme aux procédures de désinfection et respectant les matériaux et composants du dispositif. En cas de doute, consulter les instructions figurant sur l'emballage du désinfectant choisi. La désinfection doit être effectuée avec des produits de désinfection certifiés, testés et éprouvés, conformes aux normes d'hygiène nationales. Une liste des désinfectants actuellement approuvés et certifiés peut être consultée sur les sites web d'institutions renommées telles que, par exemple, le Centre Européen de Prévention et de Contrôle des Maladies (www.ecdc.europa.eu), les Centers for Disease Control and Prevention (www.cdc.gov), le site web de l'Institut Robert Koch (www.rki.de) et similaires.

13. ENTRETIEN

Les dispositifs KLICK et les systèmes de fixation doivent être entretenus régulièrement pour assurer un fonctionnement sûr, fiable et efficace.



	KLAXON n'est pas responsable des dommages causés par l'absence ou par un entretien insuffisant. Dans ce cas, la validité de la garantie sera annulée. L'utilisation du système de fixation qui n'a pas été soumis à des procédures d'entretien est considérée comme inappropriée et cela annule de fait la garantie. L'utilisateur est entièrement et uniquement responsable de toute blessure ou de tout dommage résultant d'un dysfonctionnement du système de fixation dû à l'absence de l'entretien obligatoire.
---	--

KLAXON Mobility GmbH - FR

	Les dispositifs KLICK et les systèmes de fixation ne peuvent être réparés que par des techniciens agréés KLAXON. Les opérations de entretien extraordinaires ne peuvent être effectuées que par des techniciens agréés KLAXON.
	Il est interdit de retirer aucun composant du dispositif. Seuls les techniciens agréés KLAXON peuvent retirer les composants des dispositifs Klick. Le seul composant qui peut être retiré par l'utilisateur est la batterie.
	Il est obligatoire de vérifier la correcte installation du dispositif après un mois. Pour ce faire, veuillez contacter un technicien agréé par KLAXON. Cette opération permet de vérifier la stabilisation du système.
REMARQUE	Contactez un revendeur Klaxon pour savoir si une pièce de rechange est disponible ou non.

13.1 ENTRETIEN DE ROUTINE

Les activités d'entretien de routine suivantes sont obligatoires:

	Contrôler, au moins une fois tous les deux mois, le serrage de toutes les vis et éléments de fixation.
	Faites entretenir l'ensemble du dispositif au moins une fois par an par un technicien agréé KLAXON, et/ou chaque fois qu'un dysfonctionnement est détecté.

13.2 ANOMALIES DE FONCTIONNEMENT

En cas d'anomalie lors de l'utilisation des dispositifs KLICK, contacter KLAXON ou ses revendeurs agréés.

Anomalie détectée	Cause possible	Action corrective
Vibrations excessives pendant l'utilisation	Présence de vis desserrées	Ne pas utiliser le dispositif. Contacter un centre de service agréé KLAXON.
Difficultés à raccorder l'unité de traction au connecteur	Le connecteur n'est pas réglé correctement	Ne pas utiliser le dispositif. Contacter un centre de service agréé KLAXON.
	Le bouton de sécurité ne fonctionne pas correctement	
Problèmes pour fixer le connecteur	Il y a de la saleté à l'intérieur du siège de couplage dans la traverse	Nettoyer les surfaces du siège dans la traverse et du système de fixation dans le connecteur
Problèmes pour fixer le connecteur	Les billes de verrouillage ne se rétractent en tirant le levier	Ne pas utiliser le dispositif. Contacter un centre de service agréé KLAXON.
Roues avant du fauteuil roulant touchent le sol	Le système de fixation est monté trop bas	Ne pas utiliser le dispositif. Contacter un centre de service agréé KLAXON.

	N'utilisez jamais le dispositif Klick si l'unité de traction et/ou le système de fixation se comportent anormalement. Contactez immédiatement un centre de service KLAXON.
---	--

13.3 DURÉE DE VIE DES PRODUITS

Après une analyse minutieuse du marché, des technologies utilisées, de l'état de la technique, de l'utilisation prévue et des spécifications de maintenance, KLAXON a estimé que le produit a une durée de vie approximative de 5 ans. KLAXON souhaite souligner, très clairement, que cette période est toujours une estimation et qu'elle peut être prolongée au-delà de cette date si l'utilisateur suit les procédures de entretien appropriées, utilise le produit correctement et avec le soin nécessaire. Si le produit KLICK arrive à la fin de cette période, veuillez contacter votre compagnie d'assurance sanitaire, votre service de santé national, votre revendeur KLAXON ou le revendeur où vous avez acheté le produit.

14. MISE AU REBUT DU DISPOSITIF

	La mise au rebut du système de fixation doit être conforme aux réglementations spécifiques du pays dans lequel ils sont utilisés. KLAXON n'est pas responsable de l'élimination qui n'est pas conforme aux réglementations spécifiques en vigueur.
---	--

15. GARANTIE DU PRODUIT

La période de garantie est de 24 mois pour le dispositif de traction et le système de fixation est de 12 mois pour les batteries, à compter de la date de livraison du dispositif.

L'usure normale des pièces n'est pas couverte par la garantie, à l'exception d'une usure impropre due à un défaut de fabrication.

Si un défaut se produit pendant la période de garantie, KLAXON réparera ou remplacera, à sa discrétion, le composant défectueux.

Le fabricant n'assume aucune responsabilité pour les dommages causés par négligence, utilisation imprudente et mauvais entretien, altération ou entretien incorrect ou par des personnes non autorisées, ou en raison du non-respect des instructions d'utilisation décrites dans ce manuel.

16. TRANSFERT DE PROPRIÉTÉ

Si le dispositif KLICK et le système de fixation ont été fournis par une compagnie d'assurance médicale ou le service de santé national et ne sont plus nécessaires, veuillez contacter la compagnie d'assurance, le système de santé national ou le revendeur Klaxon local concerné. Cette action aura pour effet d'attribuer le dispositif KLICK, avec le système de fixation, à un nouveau propriétaire.

Chaque fois que le dispositif KLICK et/ou le système de connexion changent de propriétaire, même si la propriété est transférée par traité privé, ils doivent être entretenus et désinfectés avant leur première utilisation. Contactez un revendeur Klaxon agréé pour effectuer l'entretien. Suivez les procédures correctes de nettoyage et de désinfection comme expliqué au chapitre 12 de ce manuel.

17. TEXTE ORIGINAL

Ce document est une traduction de la version originale rédigée en italien. Veuillez noter qu'en cas de divergences entre les deux versions, la version italienne sera celle considérée comme officielle et valide.

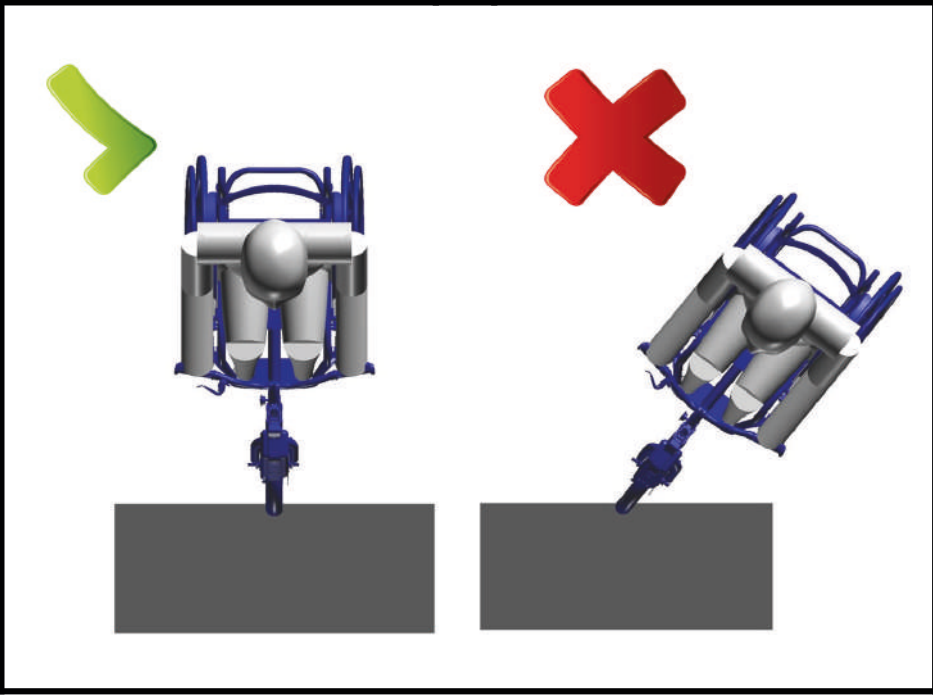

EN Figure / DE Abbildung / IT Figura / FR Figure - 1



EN Figure / DE Abbildung / IT Figura / FR Figure - 2

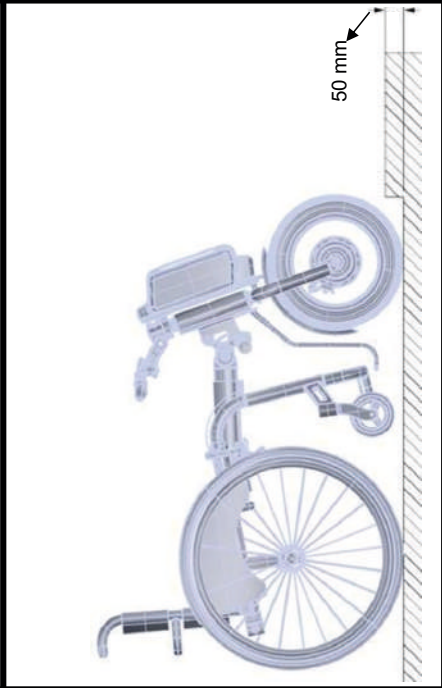

EN Figure / DE Abbildung / IT Figura / FR Figure - 3

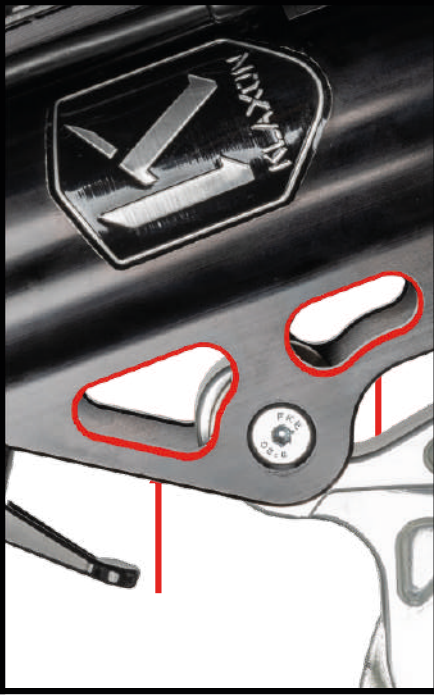

EN Figure / DE Abbildung / IT Figura / FR Figure - 4



EN Figure / DE Abbildung / IT Figura / FR Figure - 6



EN Figure / DE Abbildung / IT Figura / FR Figure - 5



EN Figure / DE Abbildung / IT Figura / FR Figure - 7



EN Figure / DE Abbildung / IT Figura / FR Figure - 8

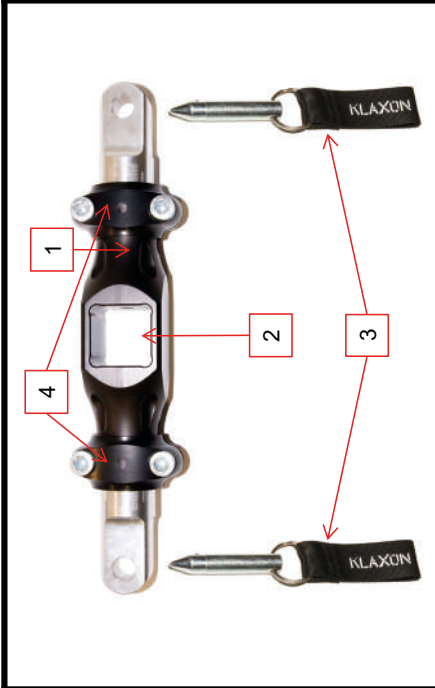

EN Figure / DE Abbildung / IT Figura / FR Figure - 10



EN Figure / DE Abbildung / IT Figura / FR Figure - 9

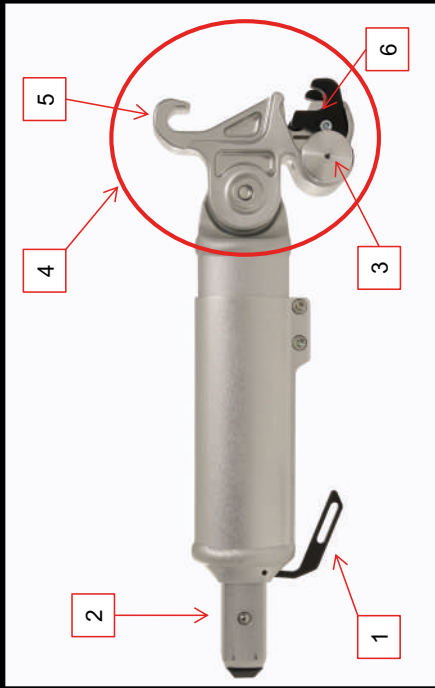

EN Figure / DE Abbildung / IT Figura / FR Figure - 11



EN Figure / DE Abbildung / IT Figura / FR Figure - 12



EN Figure / DE Abbildung / IT Figura / FR Figure - 14



EN Figure / DE Abbildung / IT Figura / FR Figure - 13



EN Figure / DE Abbildung / IT Figura / FR Figure - 15



EN Figure / DE Abbildung / IT Figura / FR Figure - 16

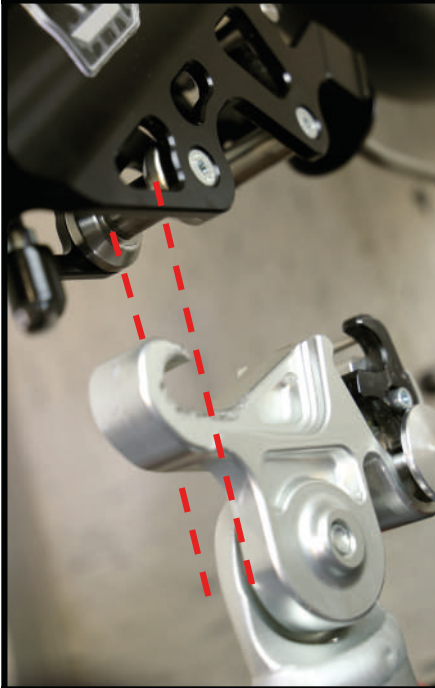

EN Figure / DE Abbildung / IT Figura / FR Figure - 18



EN Figure / DE Abbildung / IT Figura / FR Figure - 17

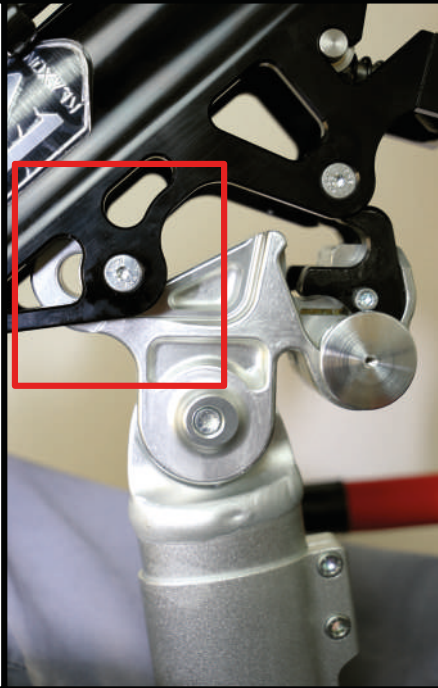

EN Figure / DE Abbildung / IT Figura / FR Figure - 19

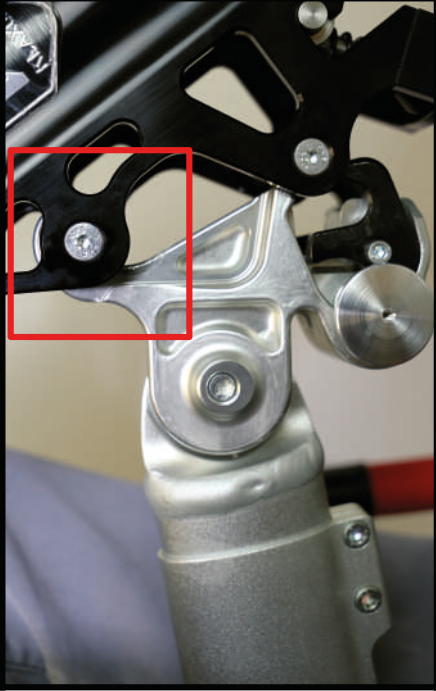

EN Figure / DE Abbildung / IT Figura / FR Figure - 20



EN Figure / DE Abbildung / IT Figura / FR Figure - 22



EN Figure / DE Abbildung / IT Figura / FR Figure - 21

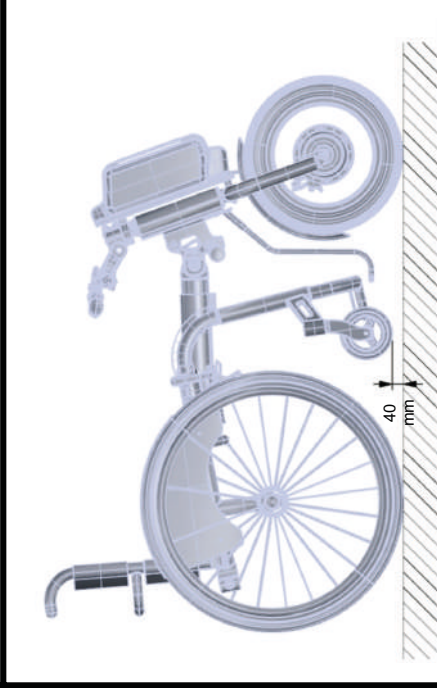

EN Figure / DE Abbildung / IT Figura / FR Figure - 23

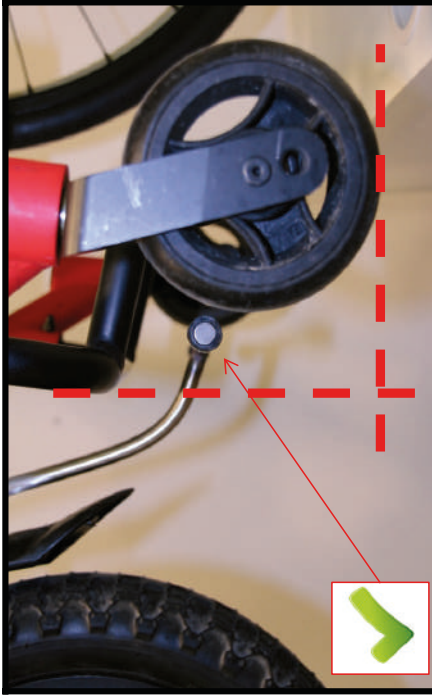

EN Figure / DE Abbildung / IT Figura / FR Figure - 24



EN Figure / DE Abbildung / IT Figura / FR Figure - 26



EN Figure / DE Abbildung / IT Figura / FR Figure - 25



EN Figure / DE Abbildung / IT Figura / FR Figure - 27



EN Figure / DE Abbildung / IT Figura / FR Figure - 28



EN Figure / DE Abbildung / IT Figura / FR Figure - 30



EN Figure / DE Abbildung / IT Figura / FR Figure - 29



EN Figure / DE Abbildung / IT Figura / FR Figure - 31



EN Figure / DE Abbildung / IT Figura / FR Figure - 32



EN Figure / DE Abbildung / IT Figura / FR Figure - 34



EN Figure / DE Abbildung / IT Figura / FR Figure - 33



EN Figure / DE Abbildung / IT Figura / FR Figure - 35

KLAXON[®]

the art of moving



KLAXON MOBILITY GmbH

Industriestrasse 1

9601 Arnoldstein (AT)

www.klaxon-klick.com